

資料編

2 調査票

令和4年度北九州市市民意識調査票

「市民意識調査」へのご協力をお願い

～あなたの声をまちづくりに～

市民の皆さまには、日頃から北九州市政に対してのご理解とご協力をいただき、厚くお礼申し上げます。

北九州市では、市民の皆さまが日常生活の中で市政に対してどのようなお考えやご要望をお持ちになっているかを伺い、市政の参考としていくために、北九州市民3千人の方々にご回答をお願いする「市民意識調査」を実施しています。

令和4年度は、毎年おたずねしている「市政評価と市政要望」に加えて、特定テーマ調査として「市政満足度調査について」について調査いたします。

突然のお願いで恐縮ではございますが、調査の趣旨をご理解いただき、ご回答くださいますようお願い申し上げます。

令和4年5月

北九州市長 北橋健治

● あなたにお願いしたいこと

この「市民意識調査票」にご記入のうえ、折りたたんで同封の返信用封筒に入れて返送してください(切手は不要です)。

● 3千人の選び方

18歳以上の市民の皆さまの中から、無作為抽出で選ばせていただきました。

● 今回お送りしたもの

市民意識調査票、返信用封筒

● プライバシーの保護

この調査は、皆さまから無記名でご回答いただくものであり、回答結果は統計的に処理され、皆さま個人の意見として取り扱うことはありません。

また、調査をお願いした方の名簿は、この調査以外には使用いたしません。

北九州市市民意識調査は、市の最も基本的な調査です。この調査は、皆さまから多数のご回答をいただくことで、市民の皆さまのこえをより正確に把握し、施策に反映することができます。お忙しいところ恐れ入りますが、皆さま一人ひとりの回答が必要です。是非、ご協力ください。

記入の仕方は、裏面をご覧ください

令和4年度北九州市市民意識調査票

ご記入に当たってのお願い

- 1 回答は、宛名となっているご本人が記入してください。
- 2 回答は、無記名です。調査票にも返信用封筒にも、氏名・住所の記入の必要はありません。
- 3 回答は、黒か青のボールペンや万年筆、鉛筆で、この調査票に記入してください。
- 4 回答は、選択肢の中から、あてはまるものを3つ選んで、その番号を下の回答欄に記入してください。

ご記入が終わりましたら・・・

- ◎ ご記入いただいた調査票は、お手数ですが、折りたたんで同封の返信用封筒に入れて、**令和4年6月15日(水)までに郵便ポストに投函**してください。
切手は不要です。また、お名前を記入していただく必要もありません。

お問い合わせ先

- 1 継続調査「市政評価と市政要望」について
(北九州市広報室広聴課調査係 電話093-582-2527)
- 2 特定テーマ調査「市政満足度調査について」について
(北九州市企画調整局企画課企画係 電話093-582-2158)
※ともに祝日を除く月曜日から金曜日 午前8時30分から午後5時15分
市民意識調査については**市政だより5月15日号(掲載予定)**、
または、**北九州市ホームページ**でも、調査実施をご案内しています。

- ◎ これまでの調査の報告書は、市のホームページや図書館でご覧になれます。
今回の調査についても、報告書を公表します。

継続調査 「市政評価と市政要望」

私たちのまち北九州市の市政についておたずねします。

問 北九州市が行っている施策や事業などで、以前に比べてかなり「よくなっている」もの、及び「今後、もっと力を入れてほしい」ものを次の中からそれぞれ1位から3位まで選び、下の回答欄に**番号（1～34）**を記入してください。

子育て、教育、 人材育成	1 子育て支援の推進 2 学校教育の充実 3 青少年の健全育成の推進 4 学術の振興（学術研究都市の推進、市立大学の充実など） 5 生涯学習の推進
健康、 安全・安心	6 医療・衛生管理体制の充実（救急医療、感染症対策など） 7 防犯、暴力追放運動の推進 8 防災体制の充実 9 消費者被害防止対策 10 高齢社会対策の推進 11 障害者施策の推進 12 健康づくりの推進（検診、予防、食育など） 13 人権の尊重と男女共同参画（あらゆる分野への女性の参画）の推進 14 ワーク・ライフ・バランス（仕事と生活の調和）の推進
快適な暮らし、 文化・スポーツ	15 公園の整備など、緑のまちづくりの推進 16 都市景観の整備（まち並みづくりと歴史的建造物の活用など） 17 住宅供給の促進・快適な住環境の整備 18 駐車対策 19 身近な生活道路の整備 20 芸術・文化活動の振興 21 スポーツの振興 22 地域コミュニティづくりの支援 23 ボランティア・NPO活動の支援 24 市役所の窓口サービスの向上
産業	25 産業の振興（企業の誘致・成長支援、雇用の促進など） 26 観光・コンベンション（大規模な会議など）の振興
都市基盤 ・ 物流	27 市街地の整備・再開発 28 交通・物流（空港、港湾など）機能の強化 29 道路・交通ネットワークの整備
環境	30 ごみの適正処理とリサイクル 31 大気・騒音・水質などの環境保全 32 地球温暖化対策、省エネ、再生可能エネルギーの推進 33 自然環境の保全と自然とのふれあいの推進
交流・連携	34 アジアを中心とした交流の推進と国籍を問わず快適に暮らせるまちづくり

回答欄（1～34までの番号を記入してください。）

	1位	2位	3位
「よくなっている」もの	()	()	()
「今後、もっと力を入れてほしい」もの…	()	()	()

特定テーマ調査「市政満足度調査について」

北九州市は平成20年12月に、まちづくりの指針となる北九州市基本構想・基本計画「元気発進！北九州」プランを策定し、当プランに沿ってまちづくりをすすめています。

この度、まちづくりに対する市民のみなさまの満足度などを把握するため、標記の調査を実施します。以下の設問にご回答ねがいます。

子育てや教育について

問1 北九州市では、放課後の子どもの居場所づくりや、保育サービスの充実など、安心して子育てができる環境づくりを進めています。そこで、おたずねします。

あなたは、北九州市は安心して子育てができるまちだと感じていますか。

1 とても感じている	}	→	1、2、3と答えた方は、 問2へお進み下さい。
2 ある程度感じている			
3 どちらとも言えない			
4 あまり感じていない	}	→	4もしくは5と答えた方は、 副問1-1へお進み下さい。
5 ほとんど感じていない			

↓

副問1-1 (4もしくは5と選んだ)理由について、下記から主なものを3つまで選んで下さい。

1 子育て支援に関する情報が少ない
2 仕事と子育てを両立できる職場環境が整っていない
3 放課後児童クラブや保育サービスなど、仕事と子育てを両立させるための社会的基盤が不十分
4 救急医療や母子保健事業など、妊娠・出産・子育てを通じて母子が健康に生活できる環境の整備が不十分
5 子育ての悩みを気軽に相談できる場が少ない
6 子どもを連れて気軽に外出できる環境が整っていない
7 その他(具体的に: _____)

問2 北九州市では、家庭・学校・地域が連携しながら、確かな学力と体力を向上させる教育の充実や心の教育の推進、非行から子どもを守る環境づくりなどに取り組んでいます。そこで、おたずねします。

あなたは、北九州市の子どもたちは、いきいきと学び、成長していると感じますか。

1	とても感じている	}	→	1、2、3と答えた方は、 問3へお進み下さい。
2	ある程度感じている			
3	どちらとも言えない			
4	あまり感じていない	}	→	4もしくは5と答えた方は、 副問2-1へお進み下さい。
5	ほとんど感じていない			

副問2-1 (4もしくは5と選んだ)理由について、下記から**主なものを2つまで**選んで下さい。

1	子どもの学力や体力を向上させるための環境づくりが不十分
2	規則正しい生活など、子どもの生活習慣定着のための取組みが不十分
3	子どもが規範意識を身につける機会が不十分
4	家庭や地域の教育力向上に対する取組みが不十分
5	非行などから子どもを守る環境づくりが不十分
6	その他(具体的に：)

生涯学習について

問3 北九州市では、市民センターや生涯学習（総合）センター、図書館等の生涯学習関連施設において、個人の意欲や能力に応じて学ぶことができる生涯学習の推進や、地域活動を支える人材の育成を図るため、ボランティア活動等に関する講座の実施や情報の提供に取り組んでいます。そこで、おたずねします。

あなたは、北九州市は生涯にわたって自由に学び、その成果を活かした活動を行う環境が整っていると感じますか。

1 とても感じている	}	→	1、2、3と答えた方は、 問4へお進み下さい。
2 ある程度感じている			
3 どちらとも言えない	}	→	4もしくは5と答えた方は、 副問3-1へお進み下さい。
4 あまり感じていない			
5 ほとんど感じていない			

副問3-1 (4もしくは5と選んだ)理由について、下記から主なものを2つまで選んで下さい。

1 実施されている活動の内容や日時に関する情報が少ない
2 活動が実施されている場所に行きづらく、不便だ
3 自分の興味や関心に合った活動がない
4 学んだ内容を活かしたり発表したりする場がない
5 活動に参加する機会や時間がない
6 その他(具体的に：)

地域での支え合いについて

問4 北九州市には、民生委員・児童委員による見守りや自治会・町内会によるふれあいや支え合いの活動、老人クラブによる「友愛訪問」など様々な地域を支えるネットワークがあります。これらのネットワークをさらに結びつけることによって地域における見守り支援体制を充実・強化する「いのちをつなぐネットワーク事業」に取り組んでいます。そこで、おたずねします。

あなたは、地域とのつながりの中で安心して暮らせていると感じますか。

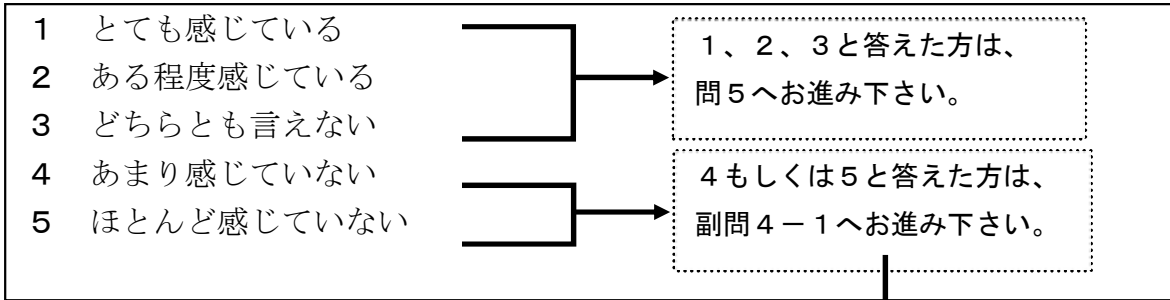

副問4-1 (4もしくは5と選んだ)理由について、下記から主なものを2つまで選んで下さい。

- | |
|---------------------------------|
| 1 地域での支え合いの活動があることを知らない |
| 2 地域での支え合いの活動に関する情報が少ない |
| 3 地域での支え合いの活動が活発でない |
| 4 地域での支え合いの活動に対する市の協力や支援が不十分である |
| 5 自分の住んでいる地域には、地域での支え合いの活動は必要ない |
| 6 その他(具体的に: _____) |

安全・安心なまちづくりについて

問5 北九州市では、市民と行政が一体となり、地域における防犯対策の推進や防犯活動の活発化を図るなど、安全・安心なまちづくりに向けた取組を積極的に進めています。そこで、おたずねします。

あなたは、北九州市は、犯罪のない安全・安心なまちづくりに向けた取組が、以前と比べて進んでいると感じますか。

1 とても感じている	}	→	1、2、3と答えた方は、 問6へお進み下さい。
2 ある程度感じている			
3 どちらとも言えない			
4 あまり感じていない	}	→	4もしくは5と答えた方は、 副問5-1へお進み下さい。
5 ほとんど感じていない			

副問5-1 (4もしくは5と選んだ)理由について、下記から主なものを2つまで選んで下さい。

1 市が行っている安全・安心なまちづくりに向けた取組を知らない
2 地域における安全・安心に関する活動への支援が不十分
3 道路や公園などにおいて、犯罪が起こりにくい環境の整備が不十分
4 新聞・テレビ等で事件の報道をよく見聞きする
5 自分や家族、知人等が実際に犯罪の被害に遭っている
6 その他(具体的に: _____)

高齢者の暮らしについて

問6 北九州市では、高齢者がいつまでもいきいきと活躍でき、また介護が必要となっても安心して住み慣れた地域で暮らしていける環境づくりを進めるため、健康づくり・介護予防の推進、生きがいつくりの支援、認知症対策や高齢者の虐待防止・権利擁護の取組の推進、高齢者施設や在宅福祉の充実などに取り組んでいます。そこで、おたずねします。

あなたは、北九州市は高齢者がいつまでもいきいきと自分らしく生活していけるまちだと感じますか。

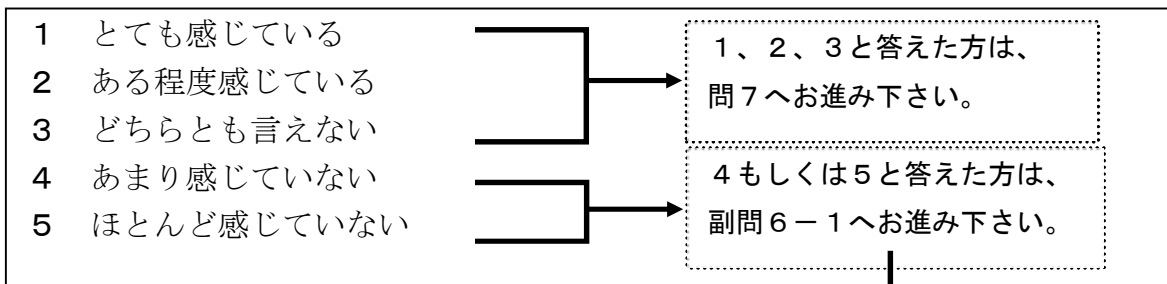

副問6-1 (4もしくは5と選んだ) 理由について、下記から主なものを2つまで選んで下さい。

- | |
|------------------------------------|
| 1 趣味や仕事、ボランティア活動など、生きがいつくりへの支援が不十分 |
| 2 健康づくり・介護予防を支援する取組みが不十分 |
| 3 医療・介護・福祉サービスが不十分 |
| 4 道路や公共施設などの生活環境のバリアフリー化が不十分 |
| 5 その他 (具体的に：) |

人にやさしいまちづくりについて

問7 北九州市では、すべての市民が年齢、性別、障害の有無、国籍、社会的身分又は門地などにかかわらず安心して学び、働き、活動できるまちづくりを進めるため、「人権講演会」や「人権の約束事運動」、「男女共同参画の推進」、「多文化共生の推進」などに取り組んでいます。そこで、おたずねします。

あなたは、北九州市はすべての市民がお互いを尊重し、安心して暮らすことができるまちだと感じますか。

1	とても感じている	}	→	1、2、3と答えた方は、 問8へお進み下さい。
2	ある程度感じている			
3	どちらとも言えない			
4	あまり感じていない	}	→	4もしくは5と答えた方は、 副問7-1へお進み下さい。
5	ほとんど感じていない			

副問7-1 (4もしくは5と選んだ)理由について、下記から**主なものを2つまで**選んで下さい。

1	年齢や性別、障害の有無、国籍等にかかわらず、 全ての市民がお互いを正しく理解し尊重しあう意識 が不十分
2	だれもが利用しやすい 施設や道路等の整備 が不十分
3	施設や道路等の案内や市政情報 などがだれにでもわかりやすい方法で伝えられていない
4	障害があっても 安心して学び、活動できる環境の整備 が不十分
5	障害があっても 能力に応じて働くことができる仕組みづくり が不十分
6	その他 (具体的に： _____)

快適な生活空間について

問8 北九州市では、市民の意見を取り入れた公園づくりや、安心して通行できる身近な道路の整備、安心しておいしく飲める水の提供など、暮らしやすい環境づくりを進めています。そこで、おたずねします。

あなたは、北九州市は住みやすい、住み続けたいと思えるような生活環境を有するまちだと感じますか。

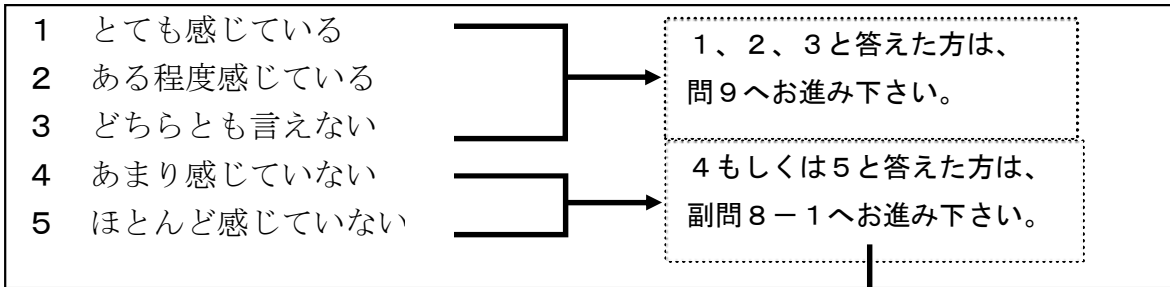

副問8-1 (4もしくは5と選んだ)理由について、下記から主なものを2つまで選んで下さい。

- | |
|---|
| 1 身近な公園が十分に整備されていない |
| 2 山、海、川などの自然環境とふれ合える空間が少ない |
| 3 大気汚染、悪臭又は騒音等公害の改善が不十分 |
| 4 安心して通行できる生活道路が整っていない |
| 5 地域ぐるみでまち美化を進める機運が低い |
| 6 市民の主体的な参加による快適な住環境実現のための計画・ルールづくり・まちづくり支援が不十分 |
| 7 その他(具体的に: _____) |

公共施設について

問9 北九州市では、道路や公園、建物（文化施設や市民センター等）などについて、安全でかつできるだけ長く使えるよう、効率的に維持や管理、補修などを行っています。そこで、おたずねします。

あなたは、道路、公園、建物などの公共施設について、安心して、快適に利用できると感じますか。

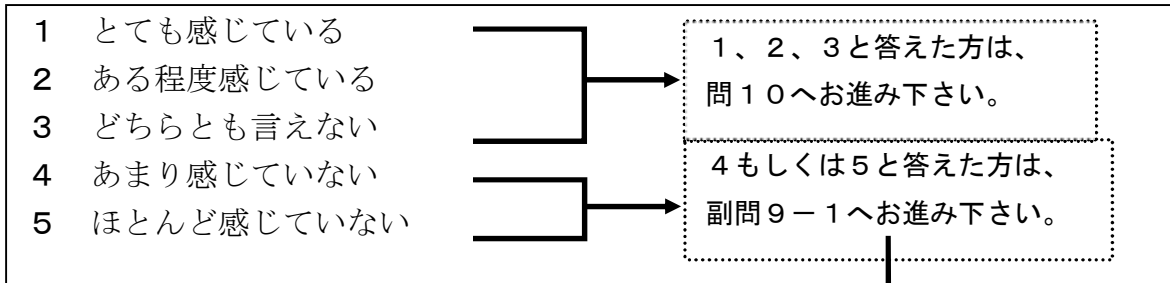

副問9-1 (4もしくは5と選んだ) 理由について、下記から1つ選んで下さい。

- | |
|-------------------------------------|
| 1 破損やごみの散乱などが見られ、維持管理が行き届いていない |
| 2 工事等が多く利用しづらいことがある |
| 3 危険な箇所・場所がある(急な階段、公園・建物の暗がり、老朽化など) |
| 4 その他(具体的に: _____) |

文化やスポーツについて

問 10 北九州市では、音楽、演劇、文学、映画に関するイベントの開催などにより、文化芸術を盛んにする取組みを進めています。そこで、おたずねします。

あなたは、北九州市は、文化芸術に親しむ（見る、参加する）機会に恵まれているま
ちだと感じますか。

1	とても感じている	}	→	1、2、3と答えた方は、 問 11へお進み下さい。
2	ある程度感じている			
3	どちらとも言えない			
4	あまり感じていない	}	→	4もしくは5と選んだ方は、 副問 10-1へお進み下さい。
5	ほとんど感じていない			

↓

副問 10-1 （4もしくは5と選んだ）理由について、下記から主なものを2つまで選んで
下さい。

1	イベントについての情報が少ない
2	興味のあるイベントが少ない
3	参加しやすい時期、時間帯にイベントが開催されていない
4	イベントが開催される会場に行きづらく、不便だ
5	その他（具体的に： _____ ）

問 1 1 北九州市では、北九州スタジアムをはじめ、スポーツ施設の整備やイベントの開催などにより、スポーツを盛んにする取組みを進めています。そこで、おたずねします。

あなたは、北九州市は、スポーツに親しむ（見る、参加する）機会に恵まれているま
ちだと感じますか。

1 とても感じている	}	→	1、2、3と答えた方は、 問 1 2へお進み下さい。
2 ある程度感じている			
3 どちらとも言えない			
4 あまり感じていない	}	→	4もしくは5と選んだ方は、 副問 1 1 - 1へお進み下さい。
5 ほとんど感じていない			

副問 1 1 - 1 （4もしくは5と選んだ）理由について、下記から主なものを2つまで選んで
下さい。

1 イベントについての情報が少ない
2 興味のあるイベントが少ない
3 参加しやすい時期、時間帯にイベントが開催されていない
4 イベントが開催される会場に行きづらく、不便だ
5 その他（具体的に： _____)

自治会やNPOなどの市民活動について

問 1 2 北九州市では、自治会や町内会の支えあい活動の支援やNPO・ボランティア活動の促進に取り組んでいます。そこで、おたずねします。

あなたは、北九州市は、自治会や町内会、NPO・ボランティアなどの市民活動に参加しやすい環境（地域の雰囲気、NPO・ボランティアなどに関する情報の提供など）が整ったまちだと感じますか。

1	とても感じている	→	1、2、3と答えた方は、 問 1 3へお進み下さい。
2	ある程度感じている		
3	どちらとも言えない		
4	あまり感じていない	→	4もしくは5と選んだ方は、 副問 1 2 - 1へお進み下さい。
5	ほとんど感じていない		

副問 1 2 - 1 （4もしくは5と選んだ）理由について、下記から1つ選んで下さい。

1	地域とのつき合いが少ない
2	市民活動に参加している人が身近にいない
3	地域活動やNPO・ボランティア等に関する情報が少ない
4	その他（具体的に： _____ ）

協働のまちづくりについて

問 1 3 北九州市では、市民や地域団体などと協働しておこなうまちづくりを進めるため、積極的な情報公開、情報発信を進めるとともに、市民の参画や協働をコーディネートする組織や区役所の機能強化などに取り組んでいます。そこで、おたずねします。

あなたは、北九州市は、自治会や町内会やNPO・ボランティア、企業などと行政が協働して（一緒に力を合わせ）まちづくりを進めていると感じますか。

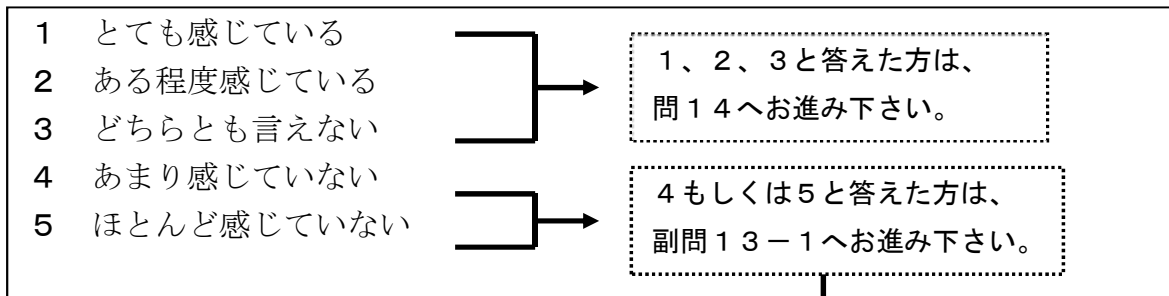

副問 1 3 - 1 （4もしくは5と選んだ）理由について、下記から1つ選んで下さい。

- | | |
|---|--------------------|
| 1 | 身近に協働の事例があることを知らない |
| 2 | 市政に関する情報が不十分 |
| 3 | 市民活動に対する支援が不十分 |
| 4 | その他（具体的に： _____) |

市民に身近な行政について

問 1 4 北九州市では、市政だよりやホームページを利用しての、市政に関する積極的な情報発信だけでなく、「市民のこえ」制度、市民意見提出手続き（パブリックコメント制度）、タウンミーティングの実施などを通じて、市政に対して市民が意見を伝えることができる仕組みを整え、市政を身近に感じられるような取組を進めています。そこで、おたずねします。

あなたは、あなたの声が市政に届き、きちんと対応されていると感じますか。

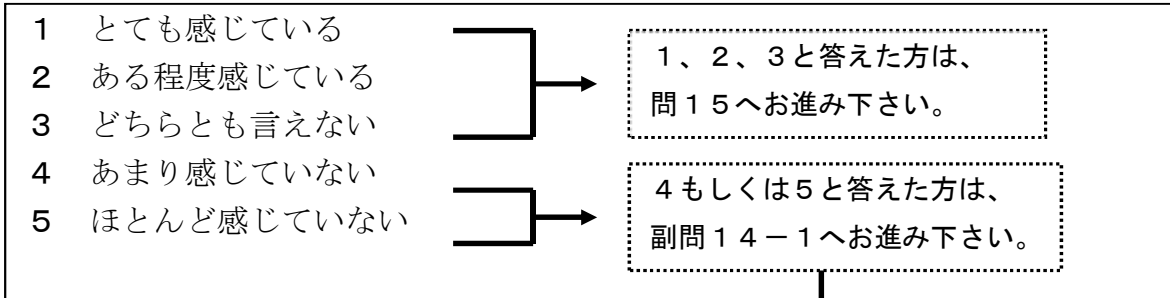

副問 1 4 - 1 （4もしくは5と選んだ）理由について、下記から主なものを2つまで選んで下さい。

- | |
|----------------------------|
| 1 市政に関する情報発信が不十分 |
| 2 市政に意見や質問を伝える方法がわからない |
| 3 自分の意見が市に届いているという実感がない |
| 4 意見や質問に対して、親切でわかりやすい回答がない |
| 5 市の取り組みに関心がない |
| 6 その他（具体的に： _____) |

雇用の機会について

問 1 5 北九州市では、就業に必要な能力開発の機会の提供や就業相談の実施など、地元企業で活躍できる人材の育成、就業の支援に取り組んでいます。そこで、おたずねします。
あなたは、北九州市が取り組んでいる人材育成・就業支援は十分であると感じますか。

1 とても感じている	}	→	1、2、3と答えた方は、 問16へお進み下さい。
2 ある程度感じている			
3 どちらとも言えない			
4 あまり感じていない	}	→	4もしくは5と選んだ方は、 副問15-1へお進み下さい。
5 ほとんど感じていない			

↓

副問 1 5 - 1 (4もしくは5と選んだ) 理由について、下記から1つ選んで下さい。

1 資格取得など能力開発の支援が不十分
2 就業相談の取組みが不十分
3 市による人材育成・就業支援の内容を知らない
4 その他(具体的に: _____)

北九州市の魅力について

問 1 6 北九州市では、環境における先進的な取り組みや、ものづくりのまちとしての発展を支えてきた技術やノウハウ、豊かな自然や文化に育まれた特産品などの強みを活かした魅力づくりに取り組んでいます。

また、映画・テレビドラマ等のロケを通じた新たな魅力づくりや、テレビ・雑誌等を使った魅力の発信にも取り組んでいます。そこで、おたずねします。

あなたは、北九州市には市外からの来訪者に自慢できる偉人や先進的な取り組み、食べ物、イベント、景勝地などがありますか。

- 1 自慢できるものがある
(具体的に：)
- 2 自慢できるものはない
- 3 よくわからない

小倉・黒崎について

問 1 7 北九州市では、小倉中心部を都心、黒崎地区を副都心と位置づけ、それぞれの個性を活かし、市内外から多くの人が集まる魅力あるまちづくりを進めています。そこで、おたずねします。

あなたは、小倉都心に、にぎわいを感じますか。

- 1 とても感じている
 - 2 ある程度感じている
 - 3 どちらとも言えない
 - 4 あまり感じていない
 - 5 ほとんど感じていない
- 1、2、3と答えた方は、問18へお進み下さい。
- 4もしくは5と選んだ方は、副問17-1へお進み下さい。

副問 1 7 - 1 (4もしくは5と選んだ)理由について、下記から主なものを2つまで選んで下さい。

- 1 魅力的な施設、スポットが少ない
- 2 魅力的なイベントが少ない
- 3 施設やイベントの情報が伝わってこない
- 4 商業施設の閉店により買い物客が減った
- 5 観光客が少ない
- 6 その他 (具体的に：)

問 18 あなたは、黒崎副都心に、にぎわいを感じますか。

- 1 とても感じている
- 2 ある程度感じている
- 3 どちらとも言えない
- 4 あまり感じていない
- 5 ほとんど感じていない

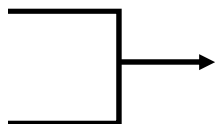

1、2、3と答えた方は、
問19へお進み下さい。

4もしくは5と選んだ方は、
副問18-1へお進み下さい。



副問 18-1 (4もしくは5と選んだ)理由について、下記から**主なものを2つまで**選んで下さい。

- 1 魅力的な**施設、スポット**が少ない
- 2 魅力的な**イベント**が少ない
- 3 施設やイベントの**情報**が伝わってこない
- 4 **人通り**が少ない
- 5 商店街に**空き店舗**が多い
- 6 その他 (具体的に：)

交通機能について

問 19 北九州市では、主要な幹線道路の整備や交通渋滞の解消、公共交通ネットワークの強化などを進めています。そこで、おたずねします。

あなたは、北九州市内の車（自家用車、タクシーなど）での移動は便利であると感じますか。

1 とても感じている	}	→	1、2、3と答えた方は、 問20へお進み下さい。
2 ある程度感じている			
3 どちらとも言えない			
4 あまり感じていない	}	→	4もしくは5と答えた方は、 副問19-1へお進み下さい。
5 ほとんど感じていない			

副問 19-1 (4もしくは5と選んだ) 理由について、下記から1つ選んで下さい。

1 道路の渋滞が多い
2 駐車場が少ない
3 自動車専用道路のランプ・インターチェンジとの接続が悪い
4 その他 (具体的に： _____)

問20 あなたは、北九州市内の電車やバス、モノレールといった公共交通機関での移動は便利であると感じますか。

1 とても感じている	}	→	1、2、3と答えた方は、 問21へお進み下さい。
2 ある程度感じている			
3 どちらとも言えない			
4 あまり感じていない	}	→	4もしくは5と答えた方は、 副問20-1へお進み下さい。
5 ほとんど感じていない			

↓

副問20-1 (4もしくは5と選んだ)理由について、下記から主なものを2つまで選んで下さい。

1 駅や停留所が近くにない
2 列車やバスの本数が少ない
3 公共交通機関同士の乗継ぎが不便だ(距離が離れている、待ち時間が長い)
4 パーク・アンド・ライド※の取組みが不十分である
5 その他(具体的に: _____)

※パーク・アンド・ライド… マイカーと公共交通機関を組み合わせた交通機関の利用形態。例えば自宅からはマイカーを利用し、最寄り駅の近隣に駐車し、そこから都心部までは電車を利用するといったもの。

市民の環境活動について

問2 1 北九州市では、「世界の環境首都」を都市のブランドの一つに掲げ、脱炭素社会実現をリードする取組を市民、NPO、企業などと一体となって進めています。そこで、おたずねします。

あなたは、日ごろから環境に配慮した行動をしていると思いますか。

- 1 積極的にしている
- 2 できる限りやっている
- 3 わからない
- 4 環境問題に関心はあるが、ほとんどしていない
- 5 環境問題に関心がないので、全くしていない

問2 2 あなたは、市や市民の環境に配慮した取組みは自慢できるものだと感じますか。

- 1 とても感じている
- 2 ある程度感じている
- 3 どちらとも言えない
- 4 あまり感じていない
- 5 ほとんど感じていない

自然環境について

問23 北九州市は、大都市でありながら山や海など、多様な自然環境に恵まれており、市ではその適正な保全に努めるとともに市民が自然とふれ合うことができる場を整備しています。そこで、おたずねします。

あなたは、北九州市は、身近に自然を感じたり、身近な場所で自然に触れたりできるまちだと感じますか。

1 そう感じている	}	1、2、3と答えた方は、 問24へお進み下さい。
2 どちらかといえばそう感じている		
3 どちらともいえない		
4 どちらかといえばそう感じていない	}	4もしくは5と答えた方は、 副問23-1へお進み下さい。
5 そう感じていない		

副問23-1 (4もしくは5と選んだ)理由について、下記から1つ選んで下さい。

1 山や海などにごみが散乱し、適切に管理されていない
2 山や海などに行く交通手段が不便だ
3 立ち入り禁止や企業の所有地であるため気軽に立ち寄れない場所が多い
4 その他(具体的に:)

生活満足度について

問24 あなたは、北九州市での生活全般について満足していますか。

- 1 とても満足している
- 2 ある程度満足している
- 3 どちらとも言えない
- 4 あまり満足していない
- 5 ほとんど満足していない

問25 (問24の回答について) ご意見がありましたらお書きください。

意見欄

市への愛着について

問26 あなたは、北九州市が好きですか。

- 1 とても好きである
- 2 ある程度好きである
- 3 どちらとも言えない
- 4 あまり好きではない
- 5 まったく好きではない

問27 (問26の回答について) ご意見がありましたらお書きください。

意見欄

自由意見について

問28 北九州市のまちづくりにあたり、あなたが重要だと思うこと、力を入れるべきだと思うことがありましたら、ご自由にお書きください。

自由意見欄

最後に、あなた自身のことについておたずねします。

F 1

あなたの性別は

1 男

2 女

F 2

あなたの年齢は

1 10・20歳代

3 40歳代

5 60歳代

2 30歳代

4 50歳代

6 70歳以上

F 3

あなたの本市での居住年数は

1 1年未満

4 3年以上5年未満

7 20年以上30年未満

2 1年以上2年未満

5 5年以上10年未満

8 30年以上

3 2年以上3年未満

6 10年以上20年未満

F 4

あなたの職業は

1 自営業(商・工・サービス業)

5 農・林・漁業

9 無職

2 自由業(医師・弁護士など)

6 主婦・主夫(パートなど)

10 その他

3 会社員

7 主婦・主夫(専業)

4 公務員・教員

8 学生

F 5

あなたの同居のご家族は

1 1人暮らし

3 親子(2世代)

5 その他

2 夫婦のみ

4 親・子・孫(3世代)

お忙しいところ、ご協力くださいまして、ありがとうございました。

(お願い)

もう一度、記入もれや書き間違いがないかどうか、ご確認をお願いします。

ご確認を終えられましたら、同封の返信用封筒で6月15日(水)までに投函ください。

北九州市民憲章

わたしたちのまち北九州市は、美しい自然に恵まれ、ながい歴史とたくましい産業をうけついできました。

わたしたち北九州市民は、このまちを愛し、よりいっそうの市民参加によるまちづくりをめざしています。

このふるさとに、実りある未来を築くため、わたしたちは、みんなで守る約束を定めます。

緑を豊かに 清潔で美しいまちにします
きまりを守り 安全なまちにします
人を大切にし ふれあいの輪をひろげます
元気で働き 明るい家庭をつくれます
学ぶ楽しさを深め 文化のかおるまちにします

令和4年12月 No. 2205005A

編集・発行 北九州市広報室広聴課

〒803-8501 北九州市小倉北区域内1番1号

電話 (093) 582-2527