

市政だより

# またまゆ

平成9年

## 11/15

No.822

●発行・編集 北九州市広報室広報課 ☎803 北九州市小倉北区城内1番1号 ☎582局2236 FAX591局0141

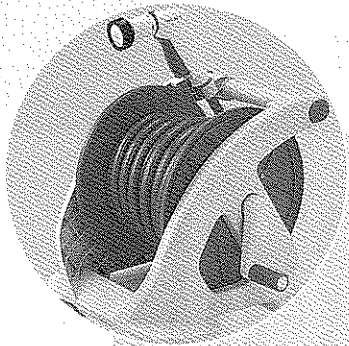

▲霧状、シャワー状など、5通りの水の出し方ができる園芸用の「散水ノズル」。

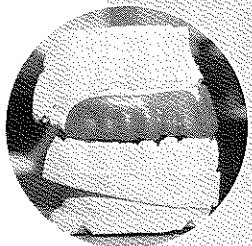

▲実際に採った歯型から作った歯の模型を使い、規格品よりも装着感を高めた完全個人専用の「マウスガード」。

# 北九州ブランド!!

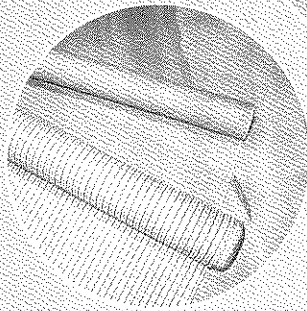

▲厚く、強い伝統的な小倉織の生地を、機械化で、より実用的に改良し、用途を広げた「新小倉織」。

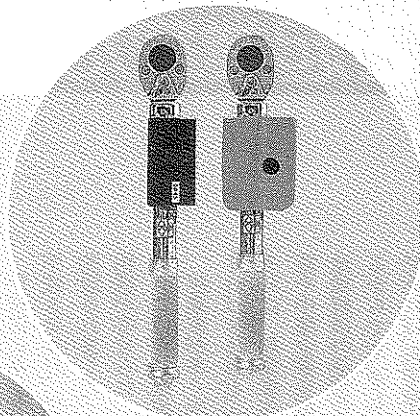

▲内蔵した発信機からの信号で、ネジが決められた力で締められているかどうかを、離れた場所から監視できる機能を備えた「トルクレンチ」。

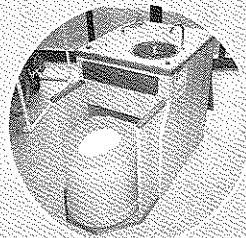

▲リモコンで戸棚から自由に出し入れできる便器や、手洗い、空気清浄器による脱臭装置などを備えた、寝たきり高齢者・障害者向け「ポータブルトイレ」。

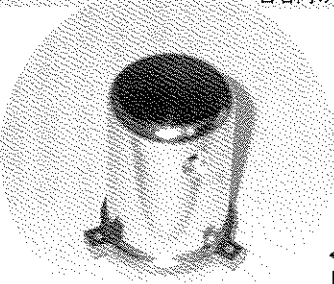

▲人工衛星の姿勢制御用ロケットに使用される、特殊メッキを施した「エンジンカバー」。



▲個人住宅向けに開発された、「風力発電システム」。

# 全国にまで

これらの製品は、ぜ～んぶ北九州市内の起業家たちのアイデアから生まれたもの。なかには、全国的に有名なものもあるんです。彼らの元気が、北九州市の産業界の元気につながります。

## 特集 起業家最前線

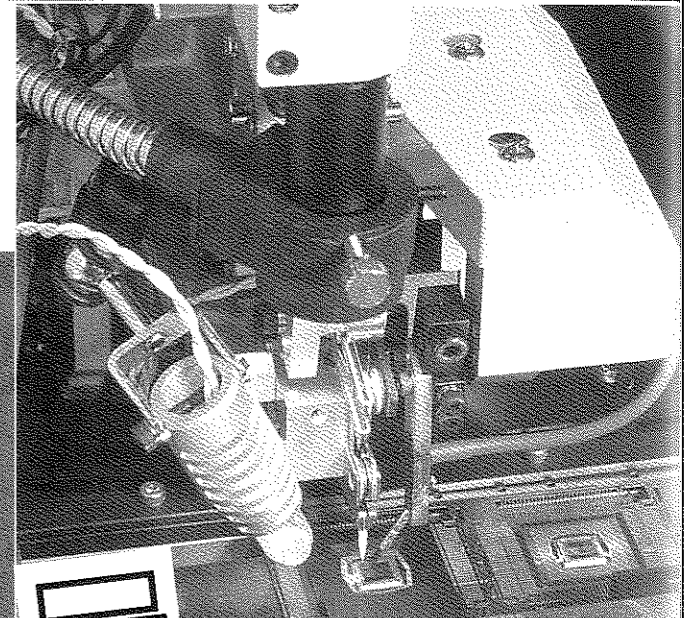

## 特集 起業家最前線

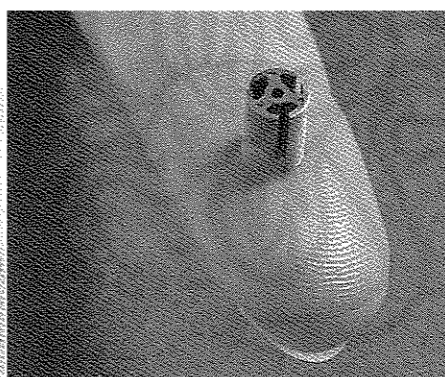
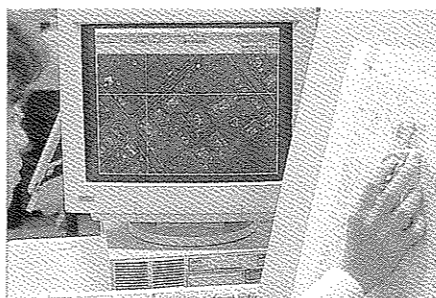

# 元気にする!

## ベンチャー 冒険心が街を

### ～北九州市と起業家たち～

問い合わせ 経済局新規事業振興課 ☎582局2498

～企業OBたちも 産業支援～

## T・S会

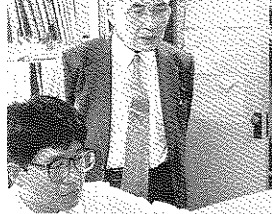

【T・S会（テクノサポート会）】は、企業OBが、現役時代に培った技術を、中小企業や起業家の育成に生かそうという目的で結成された組織です。現在会員は93人。北九州テクノセンター内の中小企業総合相談室に常駐し、機械、金属、化学などの専門知識を持つ会員たちが、窓口での相談のほか、企業に出向いての技術指導を行っています。

高齢者の生きがいづくりと起業支援を兼ね備えた「北九州市ならではの」取り組みとして、全国的にも注目されています。

## 生き続けるモノづくりの心

北九州市の起業家には、製造業出身者が多いという特徴があります。また、北九州テクノセンターで技術支援や相談業務に携わっている人たちにも市内の製造業OBが多く、企業から得た「モノづくり」のノウハウや技術を、惜しげもなく若い起業家たちに伝えていきます（左欄「T・S会」参照）。

## 夢を夢で終わらせない 起業家たち

先人たちに追いつけ、追い越せと、新しい産業の芽が次々に成長してきています。その中には、鉄鋼、機械といった北九州市らしい基礎素材型産業とはかけ離れた企業も少なくありません。

## 北九州市ならではの環境・福祉分野

また北九州市は、公害克服経験を持つことや、高齢化率が高いといった特徴を持っているため、「環境」「福祉」の産業分野で起業家が育ちやすいと言えます。

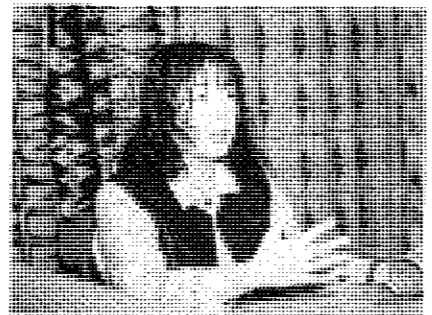

「新小倉織を、現代に普及させたい」と語る小倉クリエーションの渡部社長。将来的にはジーンズなど、カジュアルな衣料への使用も検討している。

「ジニアリング」また、地場企業経営者の起業家支援グループから、支援第一号に認定された、航空宇宙部品の設計・製作の「アドバンスト・スペース・テクノロジ」と、廃材から除菌消臭液を製造している「フィロドサイエンス」の二社などがそうです。

「起業家」とは、今から事業を始めようとする人や、創業間もない人のことをいいます。北九州市でも、鉄鋼、機械、電機などいろいろな産業分野で、たくさん起業家たちががんばっています。

## 起業家で 街はますます元気に

戸畑区にある北九州テクノセンター内に、平成8年8月、「起業支援総合相談窓口」が開設されました。今現在、延べ六十件以上の相談が寄せられ、相談者の中には既に創業にこぎつけた起業家もいます。

「福祉分野では、高齢者などの在宅介護をする人の視点に立った、介護者の負担を減らすアイデア商品が注目されています。高齢者や障害者向けのポータブルトイレを開発した「ケアテックサービス」は、現在、ベッドに寝たままシャワー入浴ができるシステムも開発中です。

## アイデアを埋もれさせないために…

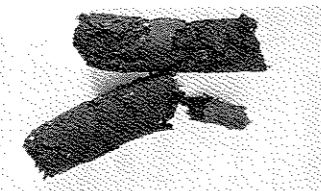

廃棄物固形化装置で固形化された自動車の産業廃棄物。鉛をほぼ完全に封じ込める。

活発になってきた起業活動ですが、独創的な技術やアイデアを持つのに、資金面や技術面で不安だと、起業をためらう人がまだまだ多いようです。

## 応援します 起業家!!



市では、起業を志す人や、独創的な技術・アイデアを持つ起業家に対して、支援事業を行っています。そのいくつかを紹介します。

★起業支援特別資金融資 独創的な技術やアイデアを持つ新たな産業分野での事業展開を図っている企業に、担保や事業実績にとらわれないことなく技術力を適正に評価し、設備資金・運転資金を融資しています。▼問い合わせ 北九州テクノセンター1分室 ☎873局1433。

★起業支援特別資金融資 独創的な技術やアイデアを持つ新たな産業分野での事業展開を図っている企業に、担保や事業実績にとらわれないことなく技術力を適正に評価し、設備資金・運転資金を融資しています。▼問い合わせ 北九州テクノセンター1分室 ☎873局1433。

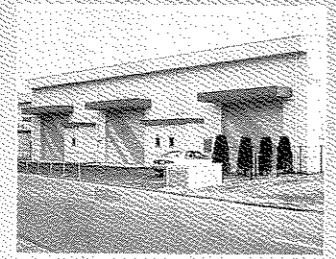

▲貸工場

## 夢を形にする 第一歩 起業家経営セミナー

資金計画や会社経営の法律知識など、専門家から全体的な実践的な内容を学ぶ講座のほか、起業家として成功した人たちの講演など盛りだくさん。あなたも参加してみたい方は、毎年2月に開催。





# 元気だ、起業家

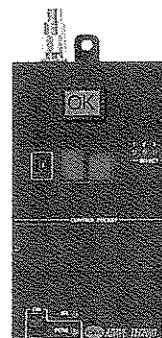

**痴** 呆性老人徘徊感知器を開発し、話題を呼んでいるのが、無線通信機器の製造・販売を手がける「アダプテック」だ。市民の関心も高まりつつある福祉産業分野と無線通信技術はどのようにつながっているだろうか。

## 薄い、軽い、安いのがウツク

「徘徊感知器でしよう、これなんですけどねえ。嶋田さんが透明のフィルムを差し出した。この金属板が在宅用の発信器です。これをスリッパなどに挟んで、それをはいた人が玄関マットに入れた感知器の上を通ると、感知器が受信機に信号を送るんですよ。そうするとブザーが鳴って、高齢者が外に出ようとしていることが分かるんですよ。」

## ロボット一台から全国へ

嶋田さんが創立当時受けていた仕事は、ロボット製作と画像処理の仕事。聞かすはいいが、「ロボットを一台作ってくれとか、大手企業が受けないような利益の少ない仕事ばかりでした」と、嶋田さんは当時を振り返る。そんな中で思いついたのが、ネジ締めに使った独自のトルクレンチだ。これは、自社で作る量産品の第一号となった。何kgの力で締めたいかが離れた場所から随時確認できるので、品質管理に気を配る自動車メーカーから発注が殺到。今では国内すべてのメーカーに採用されるヒット製品となった。

## 発想の転換が新製品を生む

その後、トルクレンチ製作で得た無線通信のノウハウで数々の製品を



嶋田さん(左)は、ロボット製作で成功した。同時に「アダプテック」を設立した。自身の専門分野である「製造と制御」の技術を応用し、主に無線通信機器の製作・販売を行っている。先日も、無線通信機器を開発した、歯科材料メーカーの出現。この二つが、高井さんの頭を悩ませた。

「起業家」という言葉は、よく、「ベンチャー」と表現される。この「ベンチャー」という言葉を辞書で引くと、「冒険」「冒険的事業」という意味が。いわば、起業家とは、危険を承知で新たな分野の企業活動に挑戦する人々のことだ。

そして、そのチャレンジ精神の背後には、奇抜で独創的なアイデアが……。本編では、私たちの生活に身近な福祉関連分野の起業家二人の取り組みを追ってみた。

者案。さらにその技術が、徘徊感知器へと発展した。しかし「開発、投資、開発の連続で……なかなか儲かたらないですよ」と、嶋田さんはちよつと渋い顔。

それでも、無線通信技術を生かした福祉製品の製作は、引き続き行っていくそうぞ、「私も貯蔵品でいよいよありませんから笑ってみせる。年齢のせいでさういふ方には年齢を感じさせない嶋田さん。熱意と創造力はまだまだ健在だ。

## マ

ウスカードに革命をもたらしたのがシリコンだ。マウスカード・マウスピースとは、スポーツ時の脳しんどうの防止や歯の傷みを軽減するものであるが、この製造工程の歯型採取に、独自に開発した「こんにゃく」を使った新素材を導入。安価にオーダーメイドが作れる道を開いた。また、新素材は、手軽さ、安さから、在宅での歯科治療に活用することが検討されている。

## シリコンの代わりは「こんにゃく」

問題の一つは、歯型の採取に使うシリコンの値段だった。通常歯医者で歯型を採取すると四千円ほどかかり、完成までには結局二万円ほどになつてしまつた。もう一つの問題は、歯科以外には使わせないと、歯科材料メーカーの出現。この二つが、高井さんの頭を悩ませた。



歯科材料メーカーの出現。この二つが、高井さんの頭を悩ませた。

## 試作品の評価は上々、でも……

歯科技術士ならではの発想が発端だった。市販のマウスカードは、ゴムの固まりをお湯で温めて、自分でかんで歯型をつけて使う規格品。大きさも均一なので違和感も大きい。そこで高井さんは考えた。

「歯医者のようにシリコンで歯型を採って、石で歯の模型を作り、それを使って完全に個人に対応したマウスカードを作れないだろうか。」さうして市内の高校生らに約百五十個の試作品を提供し、好感触を得たが、そ

## 念じれば思いは必ずかなう

手も足も出なくなった高井さんを救ったの

## 特集 起業家最前線

は、北九州テクノセンターで相談業務を行っている「S会の江畑賢一さん(三パーシット・S会参照)だった。「いろいろアドバイスをいただきました。それに、遠良市の助成も受けることができました。」そのころを境に、「こんにゃく」を使った新素材開発はスピードアップ。今年の夏には、待望の完成へと近づいた。

「でも、マウスカードを普及させることや、新素材の寝たきり高齢者や病気の方の在宅歯科治療への活用など、やるべき山ほどあります」と、高井さんの表情が引き締まる。「本日は途中でやめようと思つたんですけど、でも、書い、念じれば思いは必ずかなう。ついても励まされたんです。ほんとやめなうてよかったあー」。つむぎ加減の顔に笑顔がのぞいた。

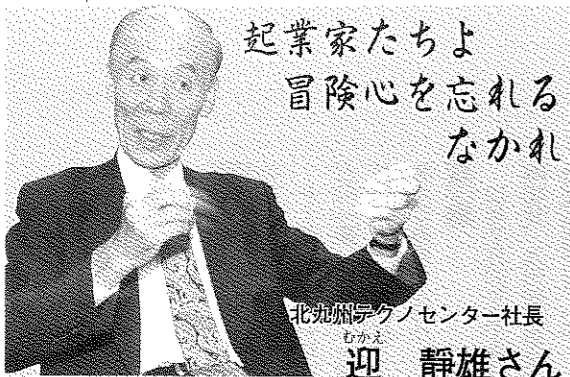

起業家たちよ 冒険心を忘れるなかれ

北九州テクノセンター社長 迎 静雄さん

私は仕事上、福岡市の起業家たちも多く見えますが、北九州市と比較すると、好対照でおもしろいですね。

企業を山に例えているならば、北九州市には3000メートル級の山や、1000メートル級の山がいくつもある。そして小さな山もたくさんあるんです。「モノづくり」に、こだわりを見せる気質も特徴的です。対して福岡市は、1000メートル級の山ばかりですが、商人の街としての活気があります。どちらがいいということはないですよ。ただ、北九州市にある「モノづくり」にこだわりを見せる気質は大切にしていかなければいけないと思うんですよ。

つい先日、新日鐵関連から独立して創業した「山崎産業」が、製鉄所のコークス炉用のふたを開発し、大手メーカーの受注に成功。また、大手商社と業務提携も行った。これは製鉄技術にもまだ創意工夫の余地がいくらでもあるということを示した好例だと思います。これに続く第2、第3の成功例を大いに期待したいですね。

それから、今後力を入れたいのは環境産業分野での起業家の育成ですね。環境国際協力で代表されるように、北九州市は公害克服技術を「売り物」にしていますが、これは主に企業独自の技術なんです。本当の意味で「国際環境都市」を名乗るには、もっと起業家の育成・支援を積極的にしていかなければいけないと思うんですよ。

環境分野のみならず、冒険心を持って、気概に燃えてばりばりやってみようという、三十代、四十代の若い起業家に、もっともっと出てきてほしいですね。支援体制は十分にあるんですから。

左が「こんにゃく」の新素材で採った歯型。原料が「こんにゃく」なので、シリコンに比べ格段に安く歯型が採れ、なおかつ手軽に使用できるという。詳しくは企業秘密とのこと。

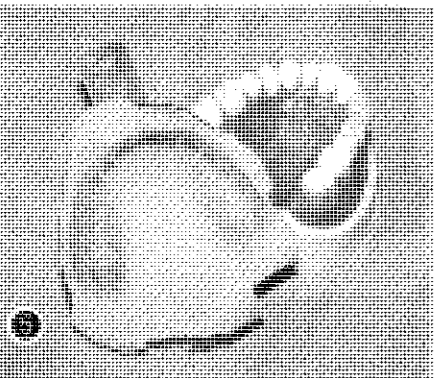



### 人権フェスティバル

トークショーやコンサートなどの「楽しい催し」に参加しながら、「一緒に大切な「人権」を考えてみませんか？」

日程 12月7日(日)午後1時30分～4時40分 九州厚生年金会館(小倉北区大手町)で。

定員 二千人(抽選)。申し込み方法 往復はがき(一枚に二人まで)に、全員の住所、氏名、年齢、電話番号(託児希望の場合は子どもの氏名と年齢も)を書いて、11月25日までに、保健福祉局啓発課「人権フェスティバル」係(☎803小倉北区内1-1、☎582局2365)へ。

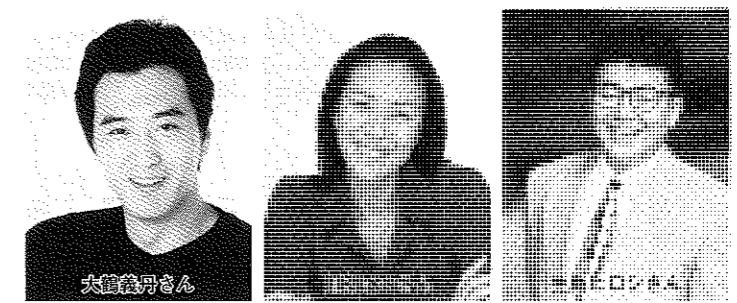

### もっと気にして、大切な人権

入場無料

内容 人権作文の朗読、人権ポスター・標語などの表彰式、さわやかトークショー、ハートフルコンサートなど。  
▼さわやかトークショー出演は、生島ヒロシさん、RICKA COさん、大鶴義丹さん。  
▼ハートフルコンサート出演は、沢田知可子さん。

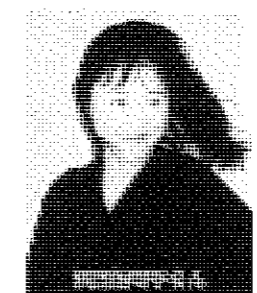

### 北九州招待サッカー大会

### Jリーグ、JFLリーグがやってくる

対戦 11月22日(土)アビスパ福岡対サガン鳥栖(正午から)、サンフレッチェ広島対ニューウエーブ北九州(午後2時から)。  
11月23日(日)三位決定戦(正午から)、優勝戦(午後2時から)。  
問い合わせ先 教育委員会体育課 ☎582局2365。

対戦 11月22日(土)アビスパ福岡対サガン鳥栖(正午から)、サンフレッチェ広島対ニューウエーブ北九州(午後2時から)。  
11月23日(日)三位決定戦(正午から)、優勝戦(午後2時から)。  
問い合わせ先 教育委員会体育課 ☎582局2365。

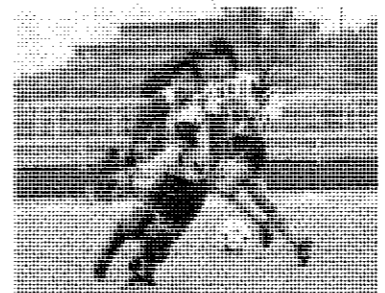

入場無料

### はたちの町ではスペースワールドで

成人祭をスペースワールドで開催。問い合わせは、教育委員会青少年課 ☎582局2392へ。

来年の新成人は約一万五千人。「成人祭」は一生に一度の大切な節目です。でも、ここ数年、成人祭の会場に入らなかったり、私語が多いなど新成人のマナーの悪化が目立っています。そこで来年は、大改革！各区の体育館などで開いた成人祭の式典を全市で一か所に統一し、スペースワールド(八幡東区)で開催します。新成人の皆さん、ぜひ積極的に参加してください。でも、マナーはしっかり守ってください。皆もう大人なんだから…。



### 祝 成人祭

昭和52年4月2日(昭和53年4月1日)に生まれた人。12月上旬に案内のしがきを送る予定です。(外国人や市内に住民票のない人も、新成人であることが確認できれば入場できます)。  
★耳より情報 下のマークのあるお店は、成人祭の協賛店です。新成人には、特典のあるお店もありますので、ちよと寄ってみてください。期間は12月1日(月)～来年1月15日(日)。

### ロマンチックが止まらない

門司港レトロ地区の催し。問い合わせは、門司港レトロ回遊部 ☎582局0106へ。

★祖谷衆太鼓 11月24日(休)の午後1時30分、2時の一回各十五分間。門司港駅前レトロ広場で(雨天時は、門司港駅2階大ホールで)。入場無料。平家の落ち武者たちの魂が眠る隠れ里、東祖谷村(徳島県)に伝わる勇壮な祖谷太鼓(二十人編成)。  
★クリスマス展(ヨーロッパシアター) 11月26日(休)～30日(日)の午前9時30分～午後5時、旧門司税関で。入場無料。  
★レトロカレンダー原画展 11月30日(日)～12月3日(休)の午前9時～午後5時、旧大阪商船で。入場無料。  
5時、旧大阪商船で。入場無料。山口正利前NTP門司電気通信レトロ館館長・山口正利さんの版画レトロカレンダーの原画展。  
★チャリティーダンスパーティー 「音楽と社交ダンスの夕べ」 12月7日(日)午後6時30分～8時30分、旧門司税関で。入場料千円。入場券は、門司港レトロ倶楽部で発売中(当日券あり)。  
★門司港レトロウィールミネーション 12月5日(金)～来年1月7日(休)の午後5時～午前0時(12月31日は夜明けまで)。レトロ地区の街路樹が美しい光のツリーに変わります。各レトロ施設のライトアップと一緒にロマンチックなひとときをお楽しみください。

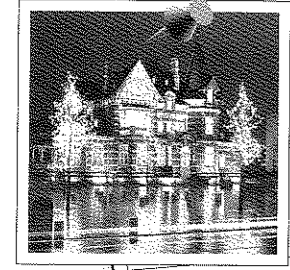

はっと HOTな

## 寒い季節には 心温まるコンサートを

### MMJのひれあひコンサート

障害者と健常者(コーラスグループ)による合唱、合奏、ミュージカルなどのコンサートです。  
日程 11月23日(日)午前10時～午後3時、戸畑市民会館(戸畑区千防一丁目)で。

このコンサートは、単に障害者と健常者(コーラスグループ)による合唱、合奏、ミュージカルなどのコンサートです。日程 11月23日(日)午前10時～午後3時、戸畑市民会館(戸畑区千防一丁目)で。

### 感動の渦が巻き起こる

が、合唱や演奏をするだけのもではありません。ふれあひを合言葉に、懸命に練習を重ねた集大成です。きつとあなたの心に何かを響かせ、感動を呼び起こすことしましょう。  
問い合わせ先 保健福祉局障害福祉課 ☎582局2424へ。



入場無料



門司港レトロ地区ならではの雰囲気の中、石井好子さんと堀内環さんの素敵なシャンソンのクリスマスコンサートを楽しんでみませんか。  
日程 12月7日(日)門司市民会館(司区老松町)で。  
▼昼の部 午後2時～4時。  
▼夜の部 午後6時～8時。

### 門司港でシャンソンを

「人の気も知らないで」「さくらんぼの実る頃」など。  
演奏曲目  
入場料 五千円(前売り同額)。入場券は、山城屋、ヤマハ小倉店で発売中。  
問い合わせ先 北九州コンベンションビューロー ☎551局4111へ。

### 九州交響楽団「第九の夕べ」

九州交響楽団と北九州市民フロイデコル(市民合唱団)によるベートーヴェンの「第九」交響曲第九番二短調の演奏会が行われます。指揮は、高関健さん。  
日程 12月19日(金)午後7時～8時30分、九州厚生年金会館(小倉北区大手町)で。

### 年末はやっぱり「第九」

入場料 S席二千五百円、A席二千円、B席一千五百円(全席指定)。入場券は、市内主要ブレイカイで発売中。  
問い合わせ先 北九州市民フロイデコル事務局(ケイ・プラン内) ☎551局7311へ。

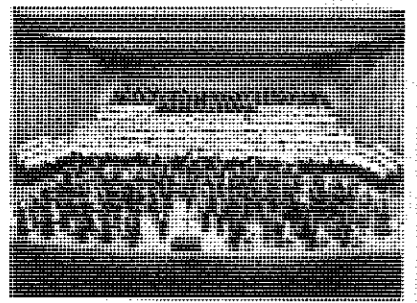

# 7つのまちがい探し



今回のテーマは「秋のまちかど」。イラストのA・Bを比べて、違っている部分を見つけてください。間違いは、全部で7つ(7画面)です。

## 10月15日号の答え

- 答え①④⑥⑦⑩⑫⑬⑮⑯  
 【間違いの部分】  
 ①インディアカ羽根付きボール ④模擬刀  
 ⑥帽子 ⑦ターゲット・ボードゴルフ羽根付きボール ⑩空気袋 ⑮ストロン ⑯足

## 当選者(敬称略)

## 当選おめでとう!!

▼門司区 藤木和歌枝 ▼小倉北区 赤星学、石井文夫、鳴川みほ、清水真理子、永野幸子 ▼小倉南区 立石爽、森キヨ ▼若松区 小園正吾 ▼八幡西区 松浦正次

(応募総数四百四十一通)

お便りコーナー

●友達の奥さんがクイズに当選しました。当選結果を見せ、くじ運がよいと自慢しきりでした。私はどうでしょうか？(重信さん・50歳) ●クイズはハズレてしまいましたが、テレホンカードを獲得。今度はあなたが市政だより特製のかわいいテレホンカードを自慢してみたいか？

応募は、はがきに、各コーナーのテーマにあった情報(クイズの場合は解答)と、住所、年齢、電話番号、市政だよりへの意見などを書いて、右応募先へ。ただし、「リサイクル情報」の商品希望者と「サークル情報」の参加者は情報提供者へ直接どうぞ。次回の切りは11月25日。掲載された人には特製テレカード(リサイクル情報、サークル情報)、クイズ当選者には1000円書券を進呈す。

## 今月の喜怒哀

●どんなことでも結構です。うれしかったこと、悲しかったことなどを上の応募先へ。

### 喜

約二年前から、近所の小学五年生の男の子にあいさつをしていました。が、恥ずかしくて返事が返ってきませんでした。ところが最近、自分から元気な声であいさつしてくれるようになりました。とてもさわやかな気持ちでうれしくなりません。あいさつ大好きオバさん(65歳)

### 怒

日曜日の早朝、天気もよく、気分も爽快で目が覚めました。犬の散歩で公園に出かけ、気持ちよく新鮮な空気を吸っていましたが、ふと公園の入り口を見ると、たばこの吸い殻が一山。車を止めて捨てたのでしょうか。公德心のない人に立腹し、古里直寺さん(55歳)

### 喜

バレーボールをしている高校二年生の長男が、けがで病院に行つたと聞き、レントゲンを見た先生が「十数年ぶりに大きな立派な骨を見た」と感心されたそうです。「よく食べ、よく遊び、よく眠れ」と息子にうれしいメールを送る親バカの私です。洋子おっ母さん(46歳)

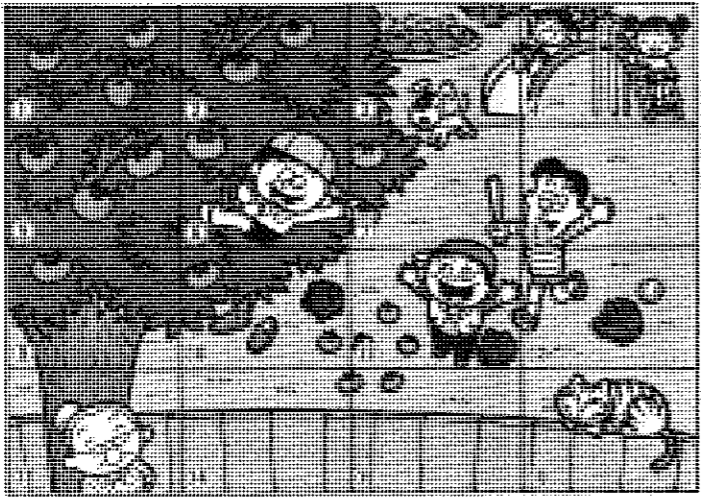
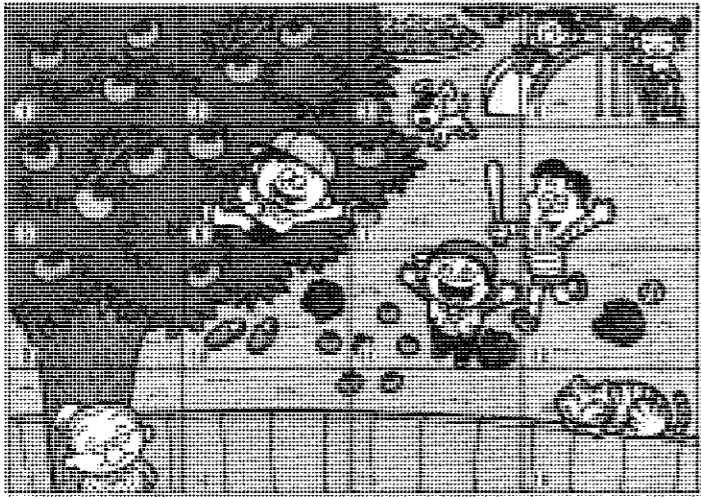

(印刷上のにじみや、画面番号による消えなどは含まません)。

## 不思議発見隊



お天気の日にはひまわり(17)が見えるかも

この橋で起る、くじもどく、違ふ珍しい「ト」ってなあに？  
 発見者 佐々木しのぶさん 24歳(門司区)

紫川に架かる「太陽の橋」を姉と一緒に歩いてきたときのこと。「この橋の上で、たまに珍しいことが起るらしいよ」と言っただけで、何が起るのか全然教えてくれない姉。とても気がなるので、姉の代わりにだれか教えて！

★ 一体何が起るのか、建設局紫川周辺開発室に聞いてみました。「実は、橋にある像の頭の影が橋の模様になみひまわりの花みだりに見えるんですよ。年一回、2月下旬〜3月上旬と10月上旬〜下旬の午前11時〜午後1時くらいにしようか。像の頭の空間と太陽がちよどいい角度になるようにデザインしてあるんですよ。ちよどとした遊び心ですね。いつもは通り抜けるだけの橋。ふと足元を見ると、ひまわりのシルエツト」が浮かんでいるかも。(一度見てみるべし)

お便りコーナー

●不思議発見隊：よく見つけますね。いつも感心して見えています。(幸子さん・40歳) ●ふと町の片隅に目を向けると、「これは何？」と思うモノがあるはず。そんなモノを見つけた人は、どんなモノを見つけた人は、どんなモノを教えてください。紙面でも紹介します。みなさんの鋭いはがきを待っています。

## リサイクル情報(タダであげます)

掲載した物品が欲しい人は、はがきに、住所氏名、電話番号、希望商品を書いて、提供者へ、11月25日までに応募してください(抽選)。取りに来てくれる人に限ります。なお、はずれた人への連絡はしませんので、ご了承ください。

## 応接カク

いすは、濃い茶色の合成皮革で、三人掛け一脚と一人掛け二脚。テーブルは、天板が大理石風で脚は濃い茶色。十五年前に購入。いすに小さなキズあり。客用であり使っていません。提供者 大神雄雄さん(☎805八幡東区帆柱三丁目3-12)。

## 日本人形六十号 一体用ケース五個

未使用。手作り日本人形セット「弁慶」もどうぞ。提供者 野坂房子さん(☎805八幡東区尾倉一丁目2-15-1402)。

## サークル情報(会員を募集します)

## 社交ダンス教室

▼活動日程 毎月第一・第三・第四日 曜日の午後2時〜4時、富野公民館(小倉北区上富野五丁目)で ▼会費 月二千五百円  
 連絡先 西村芳子さん ☎531局7094(水曜日以外の午後6時以降)へ。

## 木工クラフト

まずは見学を。▼活動日程 毎月第二または第四土曜日の午後1時〜5時、女性センター「ムーン」で ▼会費 月二百円と材料費実費。  
 連絡先 藤井美佐子さん ☎521局0830へ。

## 北九州書友会

「読むで悩んでいる人、みんなで気軽にしゃべりませんか。」▼活動日程 毎月第一・第三土曜日の午後7時〜9時、小倉東公民館(小倉北区堺町二丁目)で ▼会費 月四百円。  
 連絡先 高岡道子さん ☎391局1406へ。  
 子連れ大歓迎。▼活動日程 毎月第一・第三土曜日の午後11時45分〜下曽根公民館(小倉南区下曽根四丁目)で ▼会費 月二千五百円。  
 連絡先 加藤清美さん ☎371局9125へ。

リサイクル・サークル情報の提供を待つてまーす(多数抽選) 営利目的のものやイベント、宗教や政治活動への参加募集、動物の提供などは除きます。右上の応募先へ。

西部ガス 広告

かまどのプロセスを、ガスの強火とファジイ炊飯で実現。

αかまど炊き

タイマー付ジャーガス炊飯器  
 お問い合わせは 九州ガス 北九州営業総括 ☎0120-6666-59

福岡中央銀行 広告

あなたの豊かな暮らし

福岡中央銀行

オートローン 教育ローン パーソナルローン カードローン Ace

優遇金利 3.0% 3.0% 5.8% 8.0%

福岡中央銀行

北九州ハイツ 広告

愛されて20年

北九州ハイツは北九州市が学術省より運営委託を受けて、婚約をはじめ宿泊、会議、研修、親睦会(宴会・パーティー)スポーツなどの利用に供している総合福祉施設です。今後も皆様に愛される施設として頑張りたいと思います。

20周年特別企画

プライダ 20周年(記念プラン) 特別特典

忘年会・新年会 (平成9年11月〜平成10年2月) 期間中ご利用の方にスピードくじで500名の方に景品プレゼント。会席料理 3,000円〜 (ご予約承り中)

北九州市八幡西区の場町1番1号 TEL631-5582 FAX631-5993

小倉南区 プリメール 企救丘(2戸)

モノレール企救丘駅まで、徒歩約3分。小倉まで18分。

即入居可!

照明器具カーテン付

3LDK

頭金10%で購入可

信頼と責任の北九州市住宅供給公社

北九州市小倉北区内大字町1番1号(北九州市第2庁舎1階) ☎093-582-3083

北九州市住宅供給公社



市営バスの

旅情報

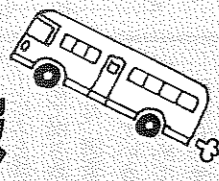

申し込みは、交通局業務課☎791局3311へ。
★秋の篠栗・奥の院参拝の旅(日帰り・昼食付き)
★S.L.山口号体験乗車と山陰の小京都・津和野歴史散策(日帰り・昼食付き)
★浮羽の柿狩りと西光寺の普茶料理(日帰り・昼食付き)
★新春三社参り(太宰府・筥崎宮・宮地嶽)(日帰り・弁当付き)

Let's go out

旧百三十銀行ギャラリー「家」展
11月29日(土)～12月7日(日)の午前10時～午後6時(12月7日は3時まで)
障害者とのふれあひクリスマス交流会
12月14日(日)午前10時～午後3時30分

障害者とのふれあひクリスマス交流会
12月14日(日)午前10時～午後3時30分
クロスロードミニケースン
12月13日(土)午後5時30分～8時

北九州市手話フェスティバル
12月7日(日)午後1時～3時
海外からの研修員との交流パーティー
申し込みは、往復はがき(一枚二人まで)に、全員の住所・氏名・年齢・電話番号を書いて、11月30日までに、北九州国際交流協会「クロスロード」係

子ども文化会館の催し
いずれも、子ども文化会館小倉北下津四丁目、☎592局4152で。入場無料。毎週月曜日は休館(11月24日は開館します)
11月25日(火)は休館
※の申し込みは、11月18日から、同館へ電話でどうぞ。

交通科学館の催し
いずれも、11月23日(日)～24日(休)
交通科学館(モノレール企業救済留場そば、☎961局4301)で。入館料が必要。ミニSL体験乗車 午前11時30分～午後0時30分、1時30分～3時の各日二回。雨天中止。3時～5時。対象は、小学生以下の人。先着二十人。年賀はがきは持参を。

児童文化科学館の催し
いずれも、児童文化科学館(八幡東区桃園三丁目、☎671局4566)で。毎週月曜日は休館(11月24日は開館します)。11月25日(火)は休館
※の申し込みは、11月19日から、同館へ電話でどうぞ。

少年自然の家
12月13日(土)～14日(日)二泊一日、県立ふれあいの家(血倉山三合目)で。対象は、小学4年生～6年生。定員五十人(抽選)。参加費五千円。自然観察、史跡探訪、ハンドクラフト、キャンドルサービス、野外炊飯など。申し込みは、往復はがきに、住所、氏名、学年、性別、保護者名を書いて12月5日までに、帆柱ケール「キャンパ」係(☎805八幡東区大字尾倉1481-1、☎671局4761)へ。

少年自然の家(八幡東区田代町、☎652局7159)
12月13日(土)～14日(日)
先着百人。食事代等一人三千二百円。しめ飾り作り、もちつきなど。かぐめよ少年自然の家(小倉南区大字頂吉、☎451局3111)
12月20日(土)～21日(日)
先着百人。食事代等一人三千円。マジックショーと手品教室、もちつきなど。もし少年自然の家(門司区大字喜多、☎341局1128)
12月20日(土)～21日(日)
先着百四十人。食事代等一人三千円。クリスマスコンサート、もちつきなど。

福岡県障害者芸術祭
11月22日(土)～28日(金)(25日(火)は閉館)の午前10時～午後5時(28日は2時まで)、グロリアプラザ(春日市)で。入場無料。絵画、陶芸、工芸などの展示。問い合わせは、福岡県社会福祉協議会地域課☎(☎92)584局3377へ。

美術館の催し
Address 戸畑区西鞆ヶ谷町
Telephone 882局7777
フィンランド・ファンタジー 11/24(休)まで
フィンランド 心の風景/ムーミン谷の冒険
観覧料
大人 七百元(前売り五百円)
高校・大学生 五百円(同二百円)
小中学生 三百円(同百円)
スサヌメ・ゴットベリ作
▼「逆のまなざし」
フィンランド文化特有の幻想性をたたえた絵画と立体作品、豊かな自然や神話に触発されて表現されたその作品は、大地に根付いたロマンティズムや楽しさを感じさせてくれます。
絵本「ムーミン物語」の作家として有名なヤンソンのみずみずしい原画50点も展示しています。
その他の展示会
★秋の常設展 12月23日(休)まで。観覧料は、大人150円、高校・大学生100円、小・中学生50円。油彩など80点を展示。
★Ay-oと池田満寿夫 11月30日(日)まで。観覧料は、常設展と共通。油彩など約30点を展示。
★市民ギャラリーの催し
渡辺哲也個展「モネの花園」=11月18日(火)～24日(休)。洋画など約30点を展示。
北九州平和美術展=11月26日(火)～30日(日)。洋画、彫刻など約200点を展示。



観覧料
大人 七百元(前売り五百円)
高校・大学生 五百円(同二百円)
小中学生 三百円(同百円)



秋の山田緑地写真展
11月17日(月)～12月7日(日)
いずれも、山田緑地(小倉北区山田町)で。毎週火曜日は休園。入園料が必要。
◆の申し込みは、11月23日から、山田緑地管理事務所☎582局4870へ。

森のコンサート
12月7日(日)午後1時30分～3時
先着百人。「赤鼻のトナカイ」、

「きよしの夜」などクリスマスにちなんだ曲を北九州市少年少女合唱団のOBが合唱します。

山田緑地の催し



クリスマスパーティー
少年自然の家で開かれる楽しいクリスマスパーティーに、家族で参加してみませんか。いずれも対象は、小・中学生とその親。
たしる少年自然の家(八幡東区田代町、☎652局7159)
12月13日(土)～14日(日)
先着百人。食事代等一人三千二百円。しめ飾り作り、もちつきなど。かぐめよ少年自然の家(小倉南区大字頂吉、☎451局3111)
12月20日(土)～21日(日)
先着百人。食事代等一人三千円。マジックショーと手品教室、もちつきなど。もし少年自然の家(門司区大字喜多、☎341局1128)
12月20日(土)～21日(日)
先着百四十人。食事代等一人三千円。クリスマスコンサート、もちつきなど。

申し込みは、11月19日から、各施設へ電話でどうぞ。

全国物価統計調査にご協力を

11月13日(木)30日(日)、商品の販売価格や店舗の立地環境などの価格形成要素の調査を行います。小売店舗には、訪問調査を、サービスを提供する事業所には、電話で聞き取り調査を行います。なお、調査員は「調査員証」を持っていきます。不審なときは提示を求めてください。

北九州市住宅供給公社が移転します

北九州市住宅供給公社は、12月1日から、小倉北区鍛冶町二丁目2-26へ移転し、電話番号が変わります。▼市営住宅入居等 541局4070

市民会館等の利用申し込み開始日(一部)を変更

市民会館・響ホール 旧百三銀行ギャラリーの利用申し込み(一部)が、来年1月4日から、

講演会

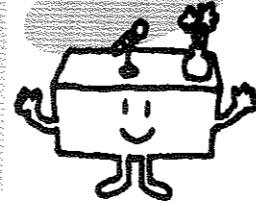

視覚障害研究会シンポジウム

11月24日(休)午後1時~4時15分、産業医科大学(八幡西区区生ヶ丘)で、入場料五百円(小学生以下無料)。

女性学講演会「女性の政治参画の現状」

12月4日(休)午後2時~4時、女性センター「ムーブ」(小倉北区大手町)で、先着六十人、入場無料。

市民健康セミナー

11月22日(休)午後1時30分~3時30分、戸畑医師会館(戸畑区正津町)で、入場無料。

相談

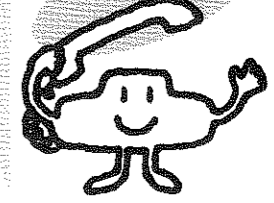

「使用する日の属する月の12か月前」に変わります。詳しくは、各施設へどうぞ。

消費問題法律無料相談

11月18日(火)午後1時30分~4時、戸畑消費生活センター(戸畑駅前、5871局0428)で、契約トラブルなどの相談に弁護士が応じます。

ヤングへのアドバイス

12月7日(日)午後1時~4時、夜宮青少年センター(戸畑区夜宮二丁目)で、対象は、高校生~30歳の人。定員二人(調整)。



ふぐの素人調理はダメ! 保健福祉局生活衛生課 582局2435

相談無料。恋愛、結婚、就職などの相談に面接で応じます。

11月20日(休)午後6時~8時、レイスもじ(門司区下馬寄)で、定員四人(抽選)。

母子家庭の母親と専婦のための無料相談

12月3日(休)午前10時~正午、総合体育館(八幡東区八王寺町)で、対象は、高校生以上の人。参加費千円。

健康体力相談

12月3日(休)午前10時~正午、総合体育館(八幡東区八王寺町)で、対象は、高校生以上の人。参加費千円。

女性のためのグループ相談

12月3日(休)午後6時~8時、北九州市保健所(小倉北区大手町)で、定員各十五人(抽選)。

12月1日(月)から、折尾駅前自転車駐車場がオープン。利用できるのは、自転車と125ccまでのバイク。

スポーツ



アクロス福岡(福岡市中央区)で、対象は、県内の女子学生現在、大学三年生か短大一年生とその家族。定員七百五十人(抽選)。

総合体育館の個人利用日

11月18日(火)・19日(水)・26日(火) 29日(土)の午前9時~午後9時(一部利用できない時間帯があります)。

新製品や新技術がてんこ盛り! 中小企業先端技術展 & 新産業育成総合発表会



【日時】11月19日(水)~21日(金) 午前10時~午後5時 【場所】北九州テクノセンター(九州工大前駅北側)

北九州地域の中小企業や、産学官の研究による新技術や製品を紹介する展示会です。各ブースに分かれて、パネルや模型の展示、実物のデモンストラクションなどを行います。

折尾駅前自転車駐車場がオープン

12月1日(月)から、折尾駅前自転車駐車場(5601局0868)で、定期券・回数券のご利用を。折尾駅周辺は「自転車放置禁止区域」です。

Table with columns: 種別, 自転車, 原動機付自転車. Rows include 普通使用, 回数券による使用, 定期券による使用 (学生, 一般).

臓器提供意思表示カードを配ります. 臓器提供意思表示カード. 臓器提供意思表示カードの配布場所: 保健福祉局保健医療課(市役所9階), 市民局広聴課(市役所1階), 各区役所まちづくり推進課・出張所, 北九州市保健所.



お部屋にやすらぎの一枚

北九州市民詰切絵 観光カレンダー



12月1日(月)より発売

北九州市の代表的な見所や、観光地を民話を通じて紹介した切絵カレンダーです...

問い合わせ 北九州市観光協会 321局8117

北九州市観光協会 (小倉駅北側、北九州国際会議場内) 政府刊行物サービスセンター (市役所1階) 各区役所売店など

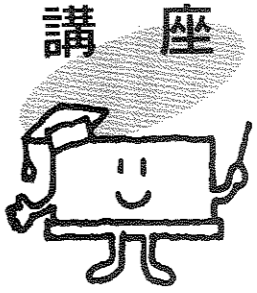

講座

グリーンパークの講座
いずれもグリーンパーク(若松区)で、入園料が必要...

動物折り紙教室
11月30日(日)午前10時~正午
自然史博物館(八幡駅ビル内)...

市民講座「アジアを知る」
12月4日(木)午後2時~4時
女性センター「ムーブ」...

障害者のための三二版画教室
12月5日(金)12時~19時
西部障害者福祉会館...

親子で作るクリスマス・ケーキ
12月14日(日)午前10時30分~午後0時30分...

初心者表装講座
12月4日(日)来年3月12日(12月18日と祝日は除く)...



ひとくちメモ

めかり地区の交通規制にご協力を
11月24日(休)午前10時30分~午後1時...

小倉魚町献血ルームを改装のため一時閉鎖
11月17日(月)~30日(日)は、改装のため閉鎖します...

「(仮称)門司港レトロ観光物産館」の出店者を追加募集
来年7月、門司港レトロ地区に開業予定の「観光物産館」へ...

健康教室は、肥満傾向の児童
11月21日放送分「生活設計・上手な貯蓄」
11月28日放送分「12月1日、世界エイズデー」

特定優良賃貸住宅「パークコート中央」の入居者を募集
市が家賃の一部を一定期間補助する特定優良賃貸住宅...

国民金融公庫「国の教育ローン」のご利用を
対象は、高校・専門学校・大学予備校等に入学...

高年齢期の職業生活設計のための制度説明会
11月26日(木)午後1時~5時
北九州高齢期雇用就業支援センター...

市政TV番組案内

北九州 RKB 毎週土曜日 11:30~11:45
11月29日放送分「アリスな出来事」
市内11劇団と一般参加者で創る、北九州演劇祭5周年特別合同公演...

いきいき北九州 TNC 毎週金曜日 11:20~11:30
11月21日放送分「生活設計・上手な貯蓄」
11月28日放送分「12月1日、世界エイズデー」

天気予報
11月のテーマは「北九州の美味しいもの大集合」
TVQ 毎週木曜日 8:54~9:00

北九州 KBC 毎月最終土曜日 9:30~10:00
11月29日放送分「まちづくり地域おこし」
今も江戸時代の面影を残す宿場町「木屋瀬」...

ほろよい北九州 FBS 毎週月曜~水曜日 11:45~11:48
市の催し、街の話題をニュース形式で紹介
市は、毎週水曜日は市民レポーターによる取材をお届けします。





春日インター付近  
編集 門司区役所まちづくり推進課 ☎331局1881(代表)

後0時30分～4時30分、門司市民会館で。

★邦舞邦楽大会 11月24日(休)正午～午後4時、門司市民会館で。

★写真展 11月25日(火)～29日(土)の午前9時～午後5時(29日は4時まで)、旧大阪商船(港町)で。

●日程変更のお知らせ  
前号で、門司区文化祭の郷土資料展の日程を、11月15日(日)・16日(月)と掲載しましたが、都合により11月22日(日)・23日(月)に変更になりました。

なお、時間(午前9時30分～午後5時)・場所(門司図書館)は変更ありません。  
おわびいたします。

門司区文化祭

問い合わせは、門司中央公民館 ☎332局0888へ。

★書道展 11月20日(木)～23日(日)の午前9時～午後5時(23日は4時まで)、門司文化センターで。

★日本舞踊大会 11月23日(日)午

お正月を楽しく

新春家庭料理教室

和・洋・中を取り合わせたお正月の鉢盛を作ります。先着20人。参加無料(食材費等実費)。

【日程】12月5日(金)午前10時30分～午後1時、大里西部公民館で。  
申し込みは、11月18日から、大里西部公民館 ☎381局4927へ。

健より康



骨 骨 教室

12月4日(木)午前9時30分～午後2時、門司保健福祉センター別館(旧保健所)で。先着二十五人。材料費五百円。

骨粗しょう症予防のための栄養と運動の話、運動実技、調理実習を行います。  
申し込みは、11月18日から、門司保健福祉センター保健福祉課 ☎331局1881内線608へ。

乳幼児の保健指導

いずれも、受け付けは、午後1時30分～40分(3歳児は午前9時30分～40分)。門司保健福祉センター別館(旧保健所)で。

無料。▼4・5か月児 毎月第一月曜日 ▼7・8か月児 毎月第二月曜日 ▼1歳6か月児 毎月第二月曜日 ▼3歳児 毎月第四木曜日。

乳幼児の発達段階に応じた保健、離乳、しつけなどの相談と指導を行います。  
指定医院・病院で、健康診査を受け、母子健康手帳をもって

高齢者の求人・求職無料相談

12月4日(木)午前10時～正午、大里中部公民館で。  
対象は、▼求人 高齢者の雇い入れを希望する人 ▼求職 求職希望者

輸入品フェア

12月1日(月)～5日(金)の午前11時～午後6時、栄町銀天街で。  
輸入品の販売やいろいろな催しがあります。

問い合わせは、門司区役所まちづくり推進課 ☎331局1881内線260へ。

無料相談

祝日は休み。  
問い合わせは、門司区役所まちづくり推進課 ☎331局0039へ。  
法律人権特別相談 11月28日(金)

骨粗しょう症検診

12月26日(金)午前9時～10時、門司保健福祉センター別館(旧保健所)で。

対象は、18歳以上の女性。先着四十人。受診料千円(66歳以上の人などを対象にした無料の制度があります)。  
1月8日(木)、検診結果と予防法のための教室をひらきます。  
申し込みは、11月27日から、門司保健福祉センター保健福祉課 ☎331局1881内線609へ。

わいわい子育て相談

12月11日(木)午後1時15分～3時15分、門司保健福祉センター別館(旧保健所)で。  
対象は、0歳～就学前までの心身の発達などに不安がある乳幼児とその保護者、定員六人(調整)。相談無料。  
申し込みは、11月28日までに、門司保健福祉センター保健福祉課 ☎331局1881内線609へ。

お問い合わせは、北九州市高齢者能力開発情報センター ☎881局0901へ。

午後1時～4時、門司区役所で。金銭・土地・家屋や親族問題、人権問題などの相談に弁護士・人権擁護委員・法務局職員が応じます。

高齢者職業相談(55歳以上)

毎週月曜・金曜日の午前9時～午後4時、門司区役所で。  
年金相談 ▼毎週火曜日の午前10時～午後4時(船員保険は午前10時30分～午後2時30分) 門司区役所 ▼第四木曜日の午前10時～午後4時 大里出張所(船員保険の相談はできません)。

心配ごと相談 いずれも午前10時～午後3時。▼毎週火曜日(11月25日は休み) トレイスマもじ ▼毎週水曜日 門司文化センター ▼毎週金曜日 大里中部公民館。

バナちゃん道場開講



春よ三月春雨に  
弥生のお空に  
桜散る

▲思ったより、難しい!?  
まず、手始めに講師の模範演技

10月21日、JF門司港駅で、バナナのたたき売り芸を伝授する「バナちゃん道場」の道場開きがありました。65人の門下生は「免許皆伝」をめざして、初回から早速練習に入りました。

□市政だよりに掲載したあなたの写真を差し上げます。申し込みは、広報室広報課 ☎582局2236へ □本紙は再生紙を使用しています □印刷 株式会社ゼンリンプリンテックス(門司区) ☎97030001F

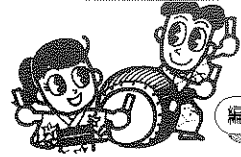

### 高齢者のための求人・求職相談

高齢者のための職業の斡旋を行います。  
対象は、▼求人Ⅱ高齢者の雇い入れを希望する人 ▼求職Ⅱおむね65歳以上の人。無料。

【日程】 12月1日(月)午前10時～午後3時、小倉北区役所。  
問い合わせは、北九州市高齢者能力開発情報センター ☎881局0901へ。

### 区民文化祭

問い合わせは、小倉北中央公民館 ☎571局2712へ。

●いけばな展 11月26日(水)～28日(金)午前9時～午後5時、市役所二階展示ホールで。入場無料。  
●市民茶会 11月30日(日)午前11時～午後3時30分、女性センター「ムーブ」と小倉玉屋で。茶席料千円。

### 「まごころ先生と遊ぼう」子ども講座

全国へ電話の旅を続ける「くまごころ先生」こと本村義雄さんのお話し会です。指人形や手品などをまじえて楽しく遊びます。どなたでもどうぞ。先着百人。無料。

【日程】 12月7日(日)午前10時～正午、白銀公民館で。  
申し込みは、11月18日から、白銀公民館(白銀二丁目5-8、☎921局2606)へ電

### お気軽に相談を 人権擁護委員

人権に関することや家庭内の問題、近隣関係のもめごとなどの相談をどうぞ。無料。秘密は固く守ります。

訪問するときは、事前に都合を確かめてからどうぞ。

【人権擁護委員】 《敬称略》  
▼辻正喜Ⅱ原町一丁目8-5、☎571局4468 ▼福田女祥Ⅱ田町14-28、☎581局7861 ▼中野昌治Ⅱ金田一丁目3-32、☎592局1201 ▼秋枝素子Ⅱ京町四丁目4-31、☎521局6072 ▼高向幹範Ⅱ金田二丁目3-31、☎571局1901 ▼丸山政子Ⅱ金田一丁目3-31、☎581局4104。

### 高齢者あんしん 法律相談

対象は、おむね65歳以上の要援護高齢者とその家族。相続・金銭・離婚・土地などの相談に弁護士ほかが応じます。無料。

【日程】 12月4日(木)午後1時～4時、小倉北・小倉中福祉事務所で。  
申し込みは、12月1日までに、小倉北年長者相談コーナー ☎571局4800、小倉中年長者相談コーナー ☎922局4800へ電話で予約をしてください。



洗髪介護の実習

井堀校区社会福祉協議会が「介護教室」を開催。内容も痴呆の話や洗髪介護の実習など、日頃の福祉活動に生かせる実践的なもの。有意義な教室になりました。(10月25日、井堀市民福祉センターで)

## 北九州小倉城まつり

11月16日～30日

恒例の「小倉城まつり」に、保健福祉が注目を集める。市民の健康や福祉をよりよく守るため、小倉城まつりでは、保健福祉をテーマにしたイベントが行われる。11月16日(土)～17日(日)は、小倉城まつり会場(小倉城跡)で、市民の健康や福祉をよりよく守るため、小倉城まつりでは、保健福祉をテーマにしたイベントが行われる。

恒例の「小倉城まつり」に、保健福祉が注目を集める。市民の健康や福祉をよりよく守るため、小倉城まつりでは、保健福祉をテーマにしたイベントが行われる。11月16日(土)～17日(日)は、小倉城まつり会場(小倉城跡)で、市民の健康や福祉をよりよく守るため、小倉城まつりでは、保健福祉をテーマにしたイベントが行われる。

### お元気ですか

小倉北保健福祉センター

※問い合わせは、いずれも小倉北保健福祉センター保健福祉第一課 ☎561局4131 内線613へ。

### 成人病・結核・肺がん検診

★対象は、40歳以上(女性は18歳以上)の人。結核検診は年齢制限がありません。受診料七百円(痰の検査は別に九百円が必要)。なお、39歳以下の女性や66歳以上の人などを対象にした無料の制度があります。

内容は、検尿、コレステロール検査、肝・腎機能検査、中性脂肪検査など。

また、医師の判断により眼底検査なども行います。事前予約は不要です。

【日程】 ▼11月26日(水)～12月3日(水)の午前9時～10時30分  
Ⅱ保健所 ▼11月28日(金)午前9時45分～11時Ⅱ霧丘公民館  
▼12月2日(火)午前9時45分～11時Ⅱ足立公民館。

### 3歳児ルーム

★対象は、3歳児健康診査受診後の3歳児とその保護者。

内容は、育児相談やふれあい遊び、交流会など。

また、小児科医師や臨床心理士などが、言葉や運動、身体の発達などの相談に応じます。

母子健康手帳をもってどうぞ。

【日程】 12月9日(火)午前9時30分～正午、保健所で。  
申し込みは、12月3日から、保健福祉第一課 ☎561局4131 内線612へ。

内容は、検尿、コレステロール検査、肝・腎機能検査、中性脂肪検査など。

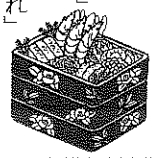



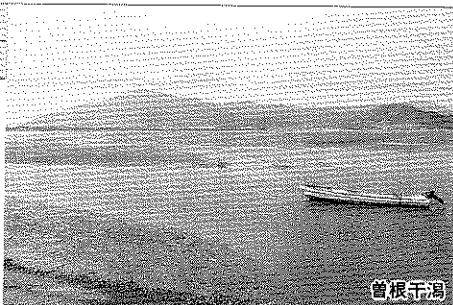

曾根千湯

## KOKURAMI NAMI

編集：小倉南区役所まちづくり推進課  
☎951局4111 (代表)

# 小倉南区版

三三三三レティス・ハローワーク

パートタイム就労を希望する女性に対する職業相談・紹介を行います。

【日程】 11月27日(木)午前10時～午後3時30分、小倉南市民セ

自分や家族を守るために…

### 防災訓練を見学しませんか

解体中の小倉競馬場を会場にして、地域の人と警察や自衛隊、消防などが協力し、リアルな防災訓練を行います。無料。

【日程】 11月21日(金)午前10時～正午、小倉競馬場(北方四丁目)で。

問い合わせは、小倉南区役所総務課☎951局4111内線204へ。

※車での来場は、できません。

□市政だよりに掲載したあなたの写真を差し上げます。申し込みは、広報室広報課☎582局2236へ

□本紙は再生紙を使用しています

□印刷 株式会社 センリンプリンテックス(門司区)

□9703001F

ンターで。  
問い合わせは、北九州レディス・ハローワーク☎583局8609へ。

### 小倉南区文化祭

華道展、民謡大会、バレエフェスティバル、茶会を行います。  
小倉南市民センターで(バレエフェスティバルを除く)。

【日程】 ▼華道展 11月22日(出) 24日(休) 午前9時～午後5時、無料 ▼民謡大会 23日(日) 午前10時～午後5時、無料 ▼バレエフェスティバル 23日(日) 午後2時～5時、小倉市民会館で、入場料千五百円 ▼茶会 24日(休) 午前10時～午後3時、入席券千円。

問い合わせは、小倉南中央公民館☎941局4220へ。

### 人権擁護委員会をご利用ください

人権や家庭内の問題、近隣関係のもめごとなどの相談に応じます。相談無料。事前に電話で都合を確かめてからどうぞ。

【人権擁護委員】 (敬称略)

▼吉原英之 東貫二丁目10-8、☎582局4338

▼福江良樹 田原新町一丁目9-28、☎471局2835

▼大友榮木 大字母原57-9、☎451局3091

▼福井佐和美 上吉田一丁目13-12、☎471局3022

▼田中旬子 下貫二丁目4-1、☎472局7962



### 小倉南保健福祉センター

#### 骨粗しょう症検診

★対象は、18歳以上の女性。受診料千円。なお、66歳以上の人などを対象とした無料の制度があります。

【日程】 毎月第四月曜日(12月は22日)、小倉南保健福祉センターで。

申し込みは、往復はがきに、住所、氏名、年齢、電話番号を書いて小倉南保健福祉センター保健福祉課(☎802小倉南区若園五丁目1-5、☎951局4111内線614)へ。

※12月分については、11月30日

消印有効。  
なお、受診時に、1年以内の成人病検診などの結果票を持ってきたください。

申し込み多数の場合は、実施日が遅くなることがあります。

#### 胃の検診

★対象は、35歳以上の人。妊娠している人などは受診できません。先着五十人。受診料は、▼35歳～39歳の人 二千三百円 ▼40歳～65歳の人 六百円。なお、66歳以上の人などを対象とした無料の制度があります。

【日程】 12月17日(木)午前9時～11時、小倉南保健福祉センターで。

申し込みは、11月19日から、

保健福祉課☎951局4111内線613へ。

#### 大腸がん検診

★対象は、40歳以上の人。受診料三百円。当日は、検診容器を持ち帰り、指定日に提出します。

【日程】 来年3月までの毎週水曜日(祝日は休み)の午前9時～10時30分、小倉南保健福祉センターで。

問い合わせは、保健福祉課☎951局4111内線614へ。

#### 歯科検診

★対象は、30歳以上の人。無料。内容は、歯と歯ぐきの健康状態や入れ歯のチェックなど。

【日程】 12月17日(木)午前9時

10時30分、小倉南保健福祉センターで。

#### 成人病結核・肺がん検診

★対象は、40歳以上の男性と18歳

以上の女性(結核検診は年齢制限がありません)。受診料七百円。なお、66歳以上の人などを対象とした無料の制度があります。

内容は、血圧測定、検尿、血液検査、胸部X線間接撮影など。

【日程】 毎週水曜日(祝日は休み)の午前9時～10時30分、小倉南保健福祉センターで。

問い合わせは、保健福祉課☎951局4111内線614へ。

入場無料

## 小倉南区健康と福祉まつり

健康と生きがいづくりや地域における支え合いを活発にするとともに、市民、地域団体、行政などが連携することを目的として実施します。

【内容】 ●消防音楽隊とカラーガード隊によるオープニングマーチ ●障害者(児)製作品チャリティーバザー ●保健福祉何でも相談 ●いきいき健康体操・体力測定 ●交流餅つき・ぜんざいづくり ●ヘルシーレストランなど

問い合わせは、小倉南区役所地域福祉課☎951局4111内線457へ。

11月22日(土)  
午前9時30分  
午後4時  
区役所周辺で

いつも元気になりたいから

まちの話

無形民俗文化財の合馬神楽

▼わらの中へジャンプ

QUIMA TAKENO SATO

▼竹細工・わら細工教室も大にぎわい

1997 ▼大爆笑のかぐや姫なりきり大会

10月26日に合馬竹林公園周辺で、合馬の良さを広く知ってもらうことを目的とした「合馬竹の里フェスタ」がひらかれ、約3000人がかぐや姫なりきり大会や体験コーナー、特産品市などを楽しまました。

## 早めに、気軽に相談を

## 民事暴力相談センター

債権の取り立て、不動産関係、交通事故の示談、日常生活や企業活動に絡んだ問題に、暴力団などの介入などで困っている人の相談に応じます。

相談は、直接来庁や電話により行ってい

ます。相談無料。

秘密は固く守ります。

【日程】 月曜～金曜日の午前9時～午後4時、民事暴力相談センター（市役所2階）☎582局2140（FAX582局3889）へ。

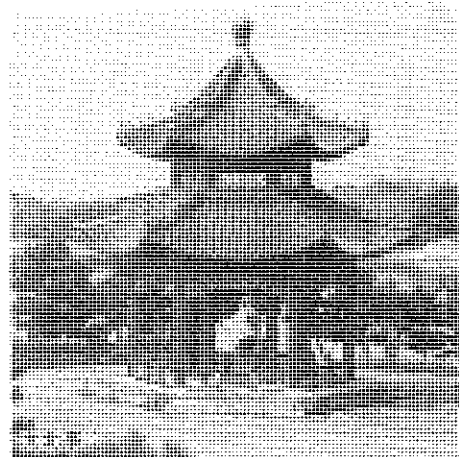

□市政だよりに掲載したあなたの写真を差し上げます。申し込みは広報室広報課☎582局2236へ

□本紙は再生紙を使用しています

□印刷株式会社ゼンリンプリンテックス(西司区)

□9703001F

## 高齢者の求人・求職 無料相談

高齢者に適した職業の相談(求人・求職)に応じ、就労のあっせんを行います。

対象は、▶求職=おおむね65歳以上の人。  
▶求人=市内の事業所や家庭で、高齢者の雇い入れを希望する人。

【日程】 12月2日(火)午前10時～正午、若松区役所(2階)で。

問い合わせは、北九州市高齢者能力開発情報センター☎881局0901へ。

## 周望学舎の宿泊研修

対象は、若松・八幡東・八幡西・戸畑区に住む60歳以上の人。先着45人。食事代等1150円。希望者には60円で寝間着をお貸しします。

【日程】 11月25日(火)～26日(水)(1泊2日)、年長者研修大学校「周望学舎」(小倉北区新高田二丁目)で。なお、25日は、八幡西区役所前(午前10時)、戸畑駅前(10時30分)にバスで迎えに行きます。

内容は、「年長者の社会参加」、「北九州の暮らしと経済」、「甘い言葉のうらおもて」の講義とレクリエーション(レクゲーム)。動きやすい服装でどうぞ。

申し込みは、11月18日から、周望学舎☎591局2626へ。

## 健康料理教室

「食と健康について」の話と、「和風チキンロール」「福袋煮」「ほうれん草とえのき茸のゆずだれ」など5品の調理実習を行います。

先着30人。材料費500円程度。

【日程】 12月9日(火)午前9時50分～午後1時30分、若松保健福祉センターで。

申し込みは、11月18日から、若松保健福祉センター保健福祉課☎761局5321内線613へ。

## 骨粗しょう症検診

毎月1回程度、検診を行っています。あなたも検診を受けてみませんか。

対象は、18歳以上の女性。先着40人。受診料1000円。なお、66歳以上の人や市民税

非課税世帯の人などを対象にした無料の制度があります。

【日程】 12月4日(休)午前9時～11時、若松保健福祉センターで。

内容は、問診、骨密度測定。

申し込みは、11月20日から、若松保健福祉センター保健福祉課☎761局5321内線614へ。

## 成人病・結核・肺がん検診

対象は、40歳以上(女性は18歳以上)の人。結核検診は年齢制限がありません。

受診料700円(痰の検査は別に900円が必要)。

なお、66歳以上の人や39歳以下の女性、市民税非課税世帯の人などを対象にした無料の制度があります。

【日程】 ▶毎月第2・4木曜日の午前9時～10時30分=若松保健福祉センター ▶偶数月の第3木曜日午前9時30分～10時30分=高須公民館 ▶奇数月の第3木曜日午前9時30分～10時30分=島郷公民館。

内容は、尿検査、血圧測定、肝機能・腎機能検査、胸部X線間接撮影など。また、必要に応じて、心電図、眼底・血糖検査などを行います。

なお、表示のある医院などでも40歳以上の人を対象にした成人病の検査を行っています。診療時間中にどうぞ。

問い合わせは、若松保健福祉センター保健福祉課☎761局5321内線614へ。

## 無料相談

いずれも若松区役所で。

問い合わせは、若松区役所まちづくり推進課☎761局0039へ。

行政相談 11月18日(火)午前10時～午後3時。

国や県などの行政機関に対する要望や苦情などの相談に応じます。

法律人権特別相談 11月18日(火)午後1時～4時。金銭や土地、家屋、親族問題などに、弁護士、人権擁護委員、法務局の職員が相談に応じます。

心配ごと相談 毎週水曜日の午前10時～午後3時。

年金相談 毎週木曜日の午前10時～午後4時(船員保険は、午前10時30分～午後2時30分)。

## 高齢者等住宅相談

建築士ほかが、高齢者や障害者の住まいづくりのための改造などの相談に応じます。

【日程】 12月11日(木)午後1時～5時、若松保健福祉センター年長者相談コーナーで。

申し込みは、12月8日までに若松年長者相談コーナー☎751局4800へ。

## キャベツコンサート

## 出演者募集

毎月第3水曜日の午後0時15分～50分(35分間)、若松区役所市民ロビーで開催しています。

琴、尺八、声楽、ギターなど何でも結構です。

申し込みは、若松区役所総務課☎761局5321内線206へ。

★11月のキャベツコンサートの催し

11月19日(水)「保育所まつり」

内容は、コスモス保育所園児の遊びなど。





編集：八幡東区役所まちづくり推進課  
☎671局0801(代表)

「八文字が見えますか」

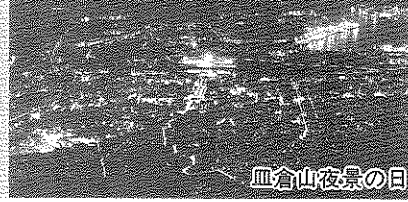

血倉山夜景の日

# YAHATA 八幡東区版 HIGASHI

区々巡回 (10月1日現在)  
●総数8万3149人 ●世帯数3万3858世帯  
●男3万8692人 ●女4万4457人

ちょっとのぞいてみませんか?  
区役所市民ホールの催し

### 昼休みコンサート

日時 11月18日(火)正午～午後0時30分 (30分間)  
場所 八幡東区役所市民ホール  
出演 日本フィルハーモニー交響楽団木管五重奏団  
問い合わせ 八幡東区役所総務課 ☎671局0801内線204

### 写真展と書写展

血倉山写真展 11月17日(月)～21日(金)。「血倉山四季の写真コンテスト」入賞作品と帆柱ケーブル40年の歴史写真などを展示します。  
八幡東区中学校書写展 11月25日(火)～12月1日(月)。区内中学校の書約200点を展示します。

高齢化社会を考える...

## 介護講演会

日時 11月30日(土)午後1時30分～3時  
場所 レインボープラザ  
定員 250人(抽選)  
講師 西南学院大学教授・坂口りつ子さん  
テーマ 「福祉のこころ・介護のこころ」

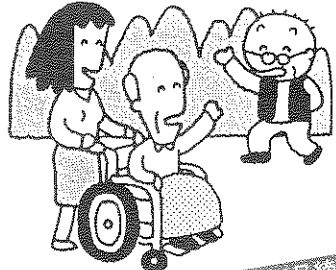

11月21日締切り

申し込みは、八幡東区いきいき21推進協議会「介護講演会係」☎661局1305へ

### 無 相 談

に住む60歳以上の人。先着45人。  
食事代等1150円(寝間着を借りる人は別に60円が必要です)。  
内容は、「年長者の社会参加」「北九州の暮らしと経済」などの講義とレクゲームです。動きやすい服装でどうぞ。  
申し込みは、11月18日から、周望学舎☎591局2626へ。

問い合わせは、八幡東区役所まちづくり推進課☎661局0039へ。祝日は休みます。  
交通事故相談 11月17日(月)午前9時～午後4時、八幡東区役所で。

行政相談 11月27日(水)・12月4日(火)の午前10時～午後3時、八幡東区役所で。

国や県の業務に関する相談に応じます。  
法律人権特別相談 12月10日(水)午後1時～4時、八幡東区役所で。

金銭や土地、家屋、親族問題などに、弁護士はかが相談に応じます。

年金相談 毎週火曜日の午前10時～午後4時、八幡東区役所で。

心配ごと相談 毎週火曜・水曜・金曜日の午前10時～午後3時、八幡東区社会福祉センターで。

### 相談日変更のお知らせ

11月1日号で、心配ごと相談の弁護士相談日を11月28日とお知らせしましたが、11月21日午後1時～4時に変更になりました。

### 献血にご協力を

11月20日(木)の正午～午後4時、八幡小学校で。

対象は、16歳～64歳の人。

問い合わせは、八幡東保健福祉センター地域福祉課☎671局0801内線405へ。

### 周望学舎の宿泊研修

11月25日(火)～26日(水)(1泊2日)、年長者研修大学校「周望学舎」(小倉北区新高田二丁目)で。25日は、八幡東区役所西側(午前10時15分)と戸畑駅前(10時30分)に、バスで迎えに行きます。

対象は、八幡東・若松・八幡西・戸畑区

### 健康料理教室

12月9日(火)の午前10時～午後0時30分、前田公民館で。

先着20人。材料費400円。

「バランスとれた手軽なおせち」をテーマに「和風チキンローフ」「福袋煮」など5品の調理実習と栄養のお話です。

申し込みは、11月20日から、八幡東保健福祉センター保健福祉課☎671局0801内線620へ。



ひびけ歌声、全員合唱

10月19日、第2回血倉音楽祭が高炉台公園野外音楽堂で開催されました。今年、子どもから高齢者まで、約350人が器楽演奏や合唱で出演。最後の全員合唱の歌声は、血倉山まで届いたかな?

▲キマってるネ!

▼たくさんの観客が...

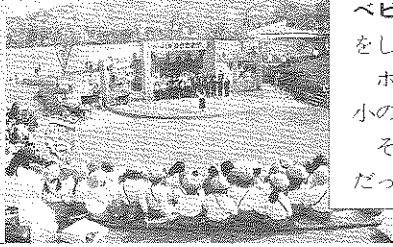

### まちの話



ベビーベッドの掃除 ベビーベッド?川の掃除をしているみたいだけど...

ホテルの幼虫の放流を前にした10月18日、高槻小の6年生たちが、槻田川の清掃を行いました。そうです、槻田川は「ホテルのベビーベッド」だったのです! 皆さんもごみを捨てないでね!

□市政だよりに掲載されたあなたの写真を差し上げます。申し込みは、広報室広報課☎582局2236へ  
□本紙は再生紙を使用しています  
□印刷 株式会社 センリンプリンテックス(門司区) ☎9703001F

黒崎消費生活センター  
☎641局9782

## かけていない国際電話の怪

利用していないはずの国際電話料金を請求されたことはありませんか？実は、海外の電話会社と日本の業者が提携してアダルト情報サービスを行っているのです。雑誌などには国際電話とわからないように表示されています。先頭が「001」「0041」「0061」などは注意して下さい。



11月15日号

■区版編集 ■ 八幡西区役所まちづくり推進課  
☎806 八幡西区筒井町15-1 ☎(代表) 642局1441

## なんでもDATA

★八幡西区役所職員数  
(平成9年5月1日現在)  
総数 402人  
事務吏員 362人  
技術吏員 40人

□市政だよりに掲載したあなたの写真を差し上げます。申し込みは、広報室広報課 ☎582局2236へ

□本紙は再生紙を使用しています

□印刷

株式会社 センリンプリンテックス(門司区) ☎9703001F



## こんにちは健康さん

問い合わせは、八幡西保健福祉センター ☎642局1441代へ。

■セット検診(成人病、胃・大腸がん、歯)  
12月8日(月)午前9時～10時30分、八幡西保健福祉センターで。

対象は、▶成人病＝40歳(女性は18歳)以上の人(結核検診は年齢制限がありません)  
▶胃がん＝35歳以上の人 ▶大腸がん＝40歳以上の人 ▶歯＝30歳以上の人。

料金は、300円～3900円(歯は無料)。66歳以上の人や市民税非課税世帯の人などを対象とした無料の制度があります。

内容は、血圧測定、肝・腎機能検査、総コレステロール検査、胸部X線撮影など。  
申し込みは、胃の検診のみ(先着50人)、11月20日から、保健福祉課(内線611)へ。

■骨粗しょう症検診  
毎月第2水曜日、八幡西保健福祉センターで。

対象は、18歳以上の女性。受診料1000円。66歳以上の人や市民税非課税世帯の人などを対象とした無料の制度があります。

内容は、手首の骨密度測定。

申し込みは、往復ハガキに、住所、氏名、生年月日、電話番号を書いて、11月26日までに、八幡西保健福祉センター保健福祉課「骨粗しょう症検診」係(☎806八幡西区筒井町15-1、内線611)へ。

検診日は、返信用ハガキで通知します。



## どうしました? 無料相談

問い合わせは、八幡西区役所まちづくり推進課 ☎642局0039へ。祝日は休みです。

法律人権特別相談 12月1日(月)午後0時30分～4時、黒崎消費生活センター(メイト黒崎6階)で。弁護士などが面談します。

交通事故相談 11月25日(火)午前9時～午後4時、八幡西区役所で。

心配ごと相談 毎週水曜～金曜日の午前10時～午後3時、八幡西市民センターで。11月26日(火)午後1時～4時(受け付けは、午前10時から)は、弁護士が面談します。

年金相談 いずれも午前10時～午後4時。  
▶毎週水曜日＝八幡西区役所 ▶毎月第1木曜日＝八幡南出張所 ▶毎月第3木曜日＝折尾出張所。

## 西★事★記

### ■周望学舎の宿泊研修

11月25日(火)～26日(水)(1泊2日)、周望学舎(小倉北区新高田二丁目)で。25日午前10時、八幡西区役所前までバスで迎えに行きます。

対象は、八幡西・若松・八幡東・戸畑区に住む60歳以上の人。先着45人。受講料1150円(寝間着は別に60円)。

内容は、「年長者の社会参加」「甘い言葉のうらおもて」などの講義とレクリエーション。

申し込みは、11月18日から、周望学舎 ☎591局2626へ。

### ■高齢者のための求人・求職相談

12月3日(水)午前10時～正午、香月公民館で。相談無料。

対象は、▶求人＝高齢者を雇いたい人 ▶求職＝おおむね65歳以上の人。

問い合わせは、北九州市高齢者能力開発情報センター ☎881局0901へ。

### ■秋の文化祭へ行こう

世界一周、音楽の旅＝11月24日(水)午後2時～4時、八幡西市民センターで。入場料1200円。

問い合わせは、八幡西中央公民館 ☎641局7700へ。

### ■親と子のアニメ映画大会

11月29日(土)午前10時～正午と午後1時～3時、八幡西市民センターで。

どなたでもどうぞ。入場無料。  
午前の部＝「銀河鉄道999」「虎の子トラちゃん」など6本を上映。午後の部＝

「ニルスの不しぎな旅」「ザ・スノーマン」など6本を上映。

問い合わせは、八幡西中央公民館 ☎641局7700へ。

### ■穴生公民館へ行こう

問い合わせは、いずれも穴生公民館 ☎641局6026へ。

半日無料相談 11月20日(木)午前10時～正午。  
▶生きがい相談＝生涯学習に関する相談や情報・資料の提供 ▶家庭教育なんでも相談＝しつけ、いじめ、不登校、子育てなどの相談 ▶保健・福祉よろず相談＝保健、福祉、介護などの相談。

絵本とおたのしみ会(参加無料) 11月22日(土)午前10時30分～11時30分。絵本の読みかせ、腹話術、紙しばい、ゲーム、どんぐりごまを作ろうなど。

### ■一味ちがう手作り年賀状

11月27日(木)、12月4日(水)の午前10時～正午、熊西公民館で。

先着20人。材料費1800円。  
切り絵で作る年賀状を芹田騎郎先生が指導します。

12色水性絵具(白色は必要)、パレット、ピンセット、筆洗いを持ってどうぞ。

申し込みは、11月18日から、熊西公民館 ☎641局3407へ。

### ■年賀状の書き方1日教室

12月7日(日)午後1時～3時、八幡西勤労青少年ホームで。

先着30人。教材費700円。  
年賀状の書き方(表書きと本文)を習字ペンで練習。ペンは用意します。

申し込みは、11月17日から、八幡西勤労青少年ホーム ☎601局2684へ。

### ■黒崎に出現/戦国武将

黒田長政率いる「黒田二十四騎」が戦国の世同様、堂々と行進しました。これは、「筑前黒崎宿まつり」のパレードでの1コマ。

縁道を埋めた観客からは、「かっこいい」「すばらしい」と拍手喝采。でも「鎧が重たそうで大変ね」と武将を心配する声も上がっていました。(10月12日、カムズ通り)



## 風は西から

### ■いにしへの舞「筑前御神楽」

300年の昔から、この筑前の国に伝わる御神楽の舞を見た観客は、「すばらしい」と優雅な舞いに、魅了されました。

(10月18日、日峰神社)





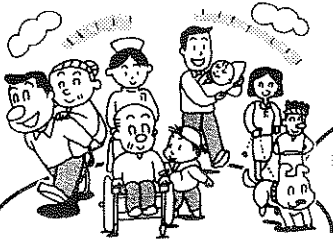

# 健康のつどい

講演会「お母さんは宇宙人、心と心のふれあい」

【日程】 11月21日(金)午後1時～2時45分、  
福祉文化センターで。(0時30分開場)

講師は、歌手・橋幸夫さんの夫人でエッセイストの橋凡子さん。

老人性痴呆症の姑を在宅介護した経験をもとに、その生活模様と心のふれあいをお話していただきます。

入場無料。参加者には、記念品を進呈します。

介護パネル展もあります。  
午後0時30分～4時

問い合わせは、戸畑保健福祉センター地域福祉課 ☎861局1751へ。

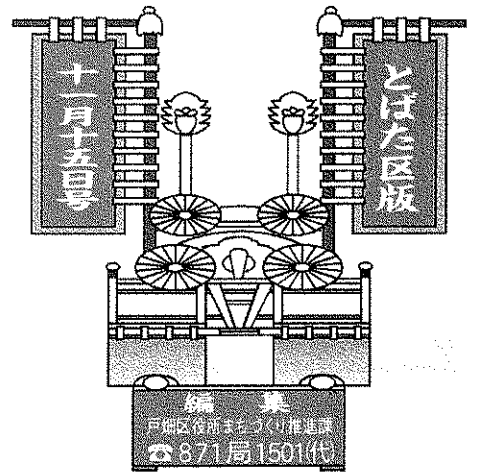

## ■周望学舎の宿泊研修

11月25日(火)～26日(水) (1泊2日)、周望学舎(小倉北区新高田二丁目)で。

対象は、戸畑・若松・八幡東・八幡西区に住む60歳以上の人。先着45人。食事代等1150円。寝間着を希望する人は、別に60円が必要。

内容は、「年長者の社会参加」などの講義とレクリエーション。なお、25日は、午前10時30分に、戸畑駅(消費生活センター前)にバスで迎えに行きます。

申し込みは、11月18日から、周望学舎 ☎591局2626へ。

## ■戸畑区文化祭

問い合わせは、戸畑中央公民館 ☎882局4281へ。いずれも入場無料。

★**華・三絃・尺八フェスティバル** 11月16日(日)午前11時～午後3時、福祉文化センターで。

★**区民音楽祭** 11月22日(土)午後6時30分～8時30分、福祉文化センターで。

★**謡曲仕舞大会** 11月23日(日)午前10時～午後5時、福祉文化センターで。

★**俳句大会** 11月23日(日)午後0時30分～4時30分、戸畑中央公民館で。

## ■中央公民館市民ギャラリーの催し

問い合わせは、戸畑中央公民館 ☎882局4281へ。いずれも入場無料。

★**かじはらしん油絵個展** 11月18日(火)～23日(日)の午前10時(18日は午後1時か



問い合わせは、戸畑保健福祉センター保健福祉課 ☎871局4529へ。

## ■骨粗しょう症検診

毎月第4木曜日の午前9時30分～11時30分、戸畑保健福祉センターで。

対象は、18歳以上の女性。6か月以内の健康診断結果票が必要です。受診料1000円。なお、66歳以上の人などを対象にした無料の制度があります。

申し込みは、往復はがきに、住所、氏名、生年月日、電話番号を書いて、戸畑保健福祉センター保健福祉課「骨粗しょう症検診」係(☎804 戸畑区新

ら)～午後5時(23日は3時まで)。

★**全日写連旭硝子支部写真展** 11月26日(水)～30日(日)の午前10時(26日は午後1時から)～午後6時(30日は4時まで)。

## 図書館たより

○ **戸畑子どもと母のとしょかん** ☎881局5155

★**ダンボのじかん** 毎週金曜日の午前10時30分～11時。絵本の読み聞かせなど。

○ **戸畑駅ビル子どもと母のとしょかん** ☎882局3822

★**小さい子の絵本の時間** 毎週水曜日の午前10時30分～11時。紙芝居など。

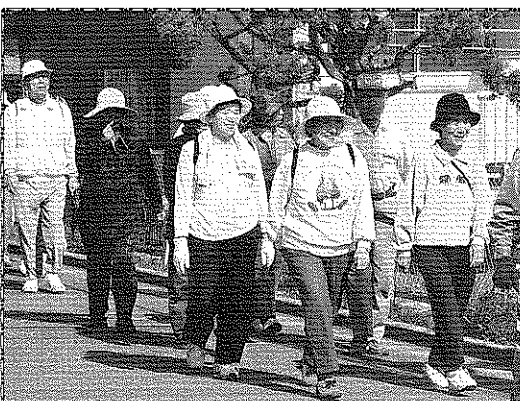

**歩いて、あるいて、健康づくり**  
さわやかな秋晴れの中で行われた「あるき-ingとぼた」。四百人の参加者が、とぼた一万歩コース6kmを歩いて、心地良い汗を流しました。  
(10月12日)

池一丁目2-1)へ。

## ■ツベルクリン反応検査

▶ツ反検査=毎月第1水曜日(12月は3日) ▶判定とBCG接種=ツ反検査の2日後(12月は5日)。いずれも午後1時30分～2時30分、戸畑保健福祉センターで。

対象は、まだ1度も検査を受けていない4歳になるまでの乳幼児。無料。

## ■歯のフッ素塗布

毎月第2金曜日(12月は12日)の午後1時30分～3時、戸畑保健福祉センターで。

対象は、1歳～6歳の人。料金は600円。

## 無料相談

問い合わせは、戸畑区役所まちづくり推進課 ☎881局0039へ。

**年金相談** 毎週月曜日(11月24日は26日に変更)の午前10時～午後4時、戸畑区役所で。

**心配ごと相談** 毎週木曜日の午前10時～午後3時、戸畑区役所で。11月20日(木)午後1時～3時は弁護士が応じます。

**法律人権特別相談** 12月3日(水)午後1時～4時、戸畑市民会館会議室で。弁護士や人権擁護委員、法務局職員が応じます。当日先着25人程度。

**高齢者あんしん法律相談** 12月4日(木)午後1時～4時、戸畑保健福祉センターで。対象は、おおむね65歳以上で、介護が必要な人とその家族。借地、借家、相続などについて、弁護士が応じます。

申し込みは、12月1日までに、年長者相談コーナー ☎881局4800へ。

**高齢者等住宅リフォーム相談** 12月11日(木)午後1時～4時、戸畑保健福祉センターで。高齢者や障害者の住まいづくりを建築士ほかがお手伝いします。

申し込みは、12月8日までに、年長者相談コーナー ☎881局4800へ。